

EUROTROL®

WATER TREATMENT COMPONENTS



Componenti osmosi domestica

INDICE



Filtri In-Line



- Ideali per la filtrazione dell'acqua ad uso domestico;
- Con attacchi 1/4" NPT F;
- Pressione massima pari a 100 psi (7 bar);
- Temperatura massima pari a 35°C.

Codice	Descrizione	Fam.	Sotto Fam.	Disp. Stock	
DE028	CARTUCCIA IN-LINE CARBONE ATTIVO 10" x 2"	030	175	•	
DE029	CARTUCCIA IN-LINE SEDIMENTI 10" x 2"	030	175	•	

Codice	Diametro (pollici)	Lunghezza (pollici)	Mezzo Filtrante	Portata (gpm)
DE028	2"	10"	Carbone attivo di origine vegetale	0,75
DE029	2"	10"	Sedimenti	0,75

Box: LxPxH	Box: Q.tà	Box: Peso	Pallet: LxPxH	Pallet: Q.tà	Pallet: Peso

Certificati	Produttore	Settori
DM174-2004	MWG	Domestico

Codice	Descrizione	Fam.	Sotto Fam.	Disp. Stock	
DE030	CARTUCCIA IN-LINE CARBONE ATTIVO 11" x 2.1/2"	030	175	•	
DE031	CARTUCCIA IN-LINE SEDIMENTI 11" x 2.1/2"	030	175	•	

Codice	Diametro (pollici)	Lunghezza (pollici)	Mezzo Filtrante	Portata (gpm)
DE030	2½"	11"	Carbone attivo di origine vegetale	1,00
DE031	2½"	11"	Sedimenti	1,00

Box: LxPxH	Box: Q.tà	Box: Peso	Pallet: LxPxH	Pallet: Q.tà	Pallet: Peso

Certificati	Produttore	Settori
DM174-2004	MWG	Domestico



Clips

Clips di Fissaggio: In polipropilene - Di colore bianco.



Codice	Descrizione	Fam.	Sotto Fam.	Disp. Stock	
DE033	CLIP SINGOLA 2"	030	175	•	
DE034	CLIP SINGOLA 2.5	030	175	•	
DE006	CLIPS SINGOLA 3"	030	175	•	

Codice	Descrizione	Diametro (mm)
DE033	CLIP SINGOLA 2"	50
DE034	CLIP SINGOLA 2.5	60
DE006	CLIPS SINGOLA 3"	90

Certificati	Produttore	Settori
		Domestico



Clips di Fissaggio Doppie: In polipropilene - Di colore bianco.

Codice	Descrizione	Fam.	Sotto Fam.	Disp. Stock	
DE035	CLIP DOPPIA 2" x 2.5"	030	175	•	
DE036	CLIP DOPPIA 2.1/2"x2.1/2"	030	175	•	

Codice	Descrizione	Diametro (mm)
DE035	CLIP DOPPIA 2" x 2.5"	50 x 60
DE036	CLIP DOPPIA 2.1/2"x2.1/2"	60 x 60

Certificati	Produttore	Settori
		Domestico



Pressostati MWG



- Pressostato contatti NO; - Con attacchi 1/4" GAS; - Corpo in acciaio INOX; - Diaframma in NBR; - Tensione massima = 42 V; - Corrente massima = 4 A; - Pressione massima di esercizio = 150 bar; - Range temperatura di esercizio = - 40 ÷ + 100°C; - Classe di protezione IP54..

Codice	Descrizione	Fam.	Sotto Fam.	Disp. Stock	
DH571	PRESSOSTATO MWG 1-10 BAR	030	175	•	
DH573	PRESSOSTATO MWG 1-20 BAR	030	175	•	
DH575	PRESSOSTATO MWG 20-50 BAR	030	175	•	

Codice	Descrizione	Tolleranze
DH571	PRESSOSTATO MWG 1-10 BAR	± 0,5 bar
DH573	PRESSOSTATO MWG 1-20 BAR	± 1 bar
DH575	PRESSOSTATO MWG 20-50 BAR	± 2 bar

Box: LxPxH	Box: Q.tà	Box: Peso	Pallet: LxPxH	Pallet: Q.tà	Pallet: Peso

Certificati	Produttore	Settori
DM174-2004 CE	MWG	Domestico, Commerciale, Industriale

Pompe Booster MWG per Osmosi Inversa



- Ideali per sistemi residenziali osmosi inversa;
- A membrana;
- Trasformatore da ordinare separatamente;
- Con attacchi IN/OUT 3/8" F.

Codice	Descrizione	Fam.	Sotto Fam.	Disp. Stock	
DH501	POMPA BOOSTER M100G 1.1 LPM 24VDC 1.2A	030	175	•	
DH503	POMPA BOOSTER L200G 1.6 LPM 24VDC 1.6A	030	175	•	
DH505	POMPA BOOSTER L400G 2.6 LPM 24VDC 2.5A	030	175	•	

Codice	Codice Trasformatore	Pressione di Ingresso (psl)	Pressione di lavoro (psl)	Portata a 70 psi (l/min)	Corrente Nominale (A)	Corrente a 70 psi (A)
DH501	DH531	30	60 ÷ 80	≥ 1,1	1,8	≤ 1,2
DH503	DH533	30	60 ÷ 80	≥ 1,6	2,2	≤ 1,6
DH505	DH535	30	70 ÷ 90	≥ 2,6	3,6	≤ 2,5

Box: LxPxH	Box: Q.tà	Box: Peso	Pallet: LxPxH	Pallet: Q.tà	Pallet: Peso

Certificati	Produttore	Settori
DM174-2004 CE	MWG	Domestico

Trasformatori

Codice	Descrizione	Fam.	Sotto Fam.	Disp. Stock	
DH531	TRASFORMATORE 24VDC 2A	030	175	•	
DH533	TRASFORMATORE 24VDC 2.5A	030	175	•	
DH535	TRASFORMATORE 24VDC 4A	030	175	•	

Box: LxPxH	Box: Q.tà	Box: Peso	Pallet: LxPxH	Pallet: Q.tà	Pallet: Peso

Certificati	Produttore	Settori
CE		Domestico



Elettrovalvole MWG



- A 2 vie NC ad azione diretta; - Corpo in materiale plastico; - O-ring in EPDM; - Molla in acciaio AISI304; - Range temperature dell'acqua = 4°C ÷ 120°C; - Range temperatura ambiente = -10°C ÷ +40°C; - Range di pressione = 0 ÷ 8 bar; - Classe di protezione IP65; - Con attacchi 1/4" NPT; - Con diametro orifizio pari a 2,5 mm.

Codice	Descrizione	Fam.	Sotto Fam.	Disp. Stock	
DH601	ELETTROVALVOLA MWG PLASTICA NC 1/4" NPT 24V DC	030	175	•	
DH603	ELETTROVALVOLA MWG PLASTICA NC 1/4" NPT 24V AC	030	175	•	

Codice	Descrizione	Alimentazione
DH601	ELETTROVALVOLA MWG PLASTICA NC 1/4" NPT 24V DC	24 V DC
DH603	ELETTROVALVOLA MWG PLASTICA NC 1/4" NPT 24V AC	220 V AC

Certificati	Produttore	Settori
DM174-2004 CE	MWG	Domestico



- A 2 vie NC ad azione diretta; - Corpo in ottone; - O-ring in EPDM; - Range temperature dell'acqua = 4°C ÷ 120°C; - Classe di protezione IP65; - Con attacchi filettati GAS.

Codice	Descrizione	Fam.	Sotto Fam.	Disp. Stock	
DH611	ELETTROVALVOLA MWG OTTONE NC 1/4" GAS 24V DC	030	175	•	
DH615	ELETTROVALVOLA MWG OTTONE NC 3/8" GAS 220V AC 5 BAR	030	175	•	

Codice	Diametro Orifizio (mm)	Pressione Massima di Esercizio (bar)
DH611	5	5
DH615	5	5

Certificati	Produttore	Settori
DM174-2004 CE	MWG	Domestico, Commerciale, Industriale



- A 2 vie NC ad azione indiretta; - Corpo in ottone; - O-ring in EPDM; - Range temperature dell'acqua = 4°C ÷ 120°C; - Classe di protezione IP65; - Con attacchi filettati GAS;

Codice	Descrizione	Fam.	Sotto Fam.	Disp. Stock	
DH621	ELETTROVALVOLA MWG OTTONE NC 3/8" GAS 220V AC 16 BAR	030	175	•	
DH623	ELETTROVALVOLA MWG OTTONE NC 1/2" GAS 220V AC	030	175	•	
DH625	ELETTROVALVOLA MWG OTTONE NC 3/4" GAS 220V AC	030	175	•	
DH627	ELETTROVALVOLA MWG OTTONE NC 1" GAS 220V AC	030	175	•	
DH629	ELETTROVALVOLA MWG OTTONE NC 1 1/4" GAS 220V AC	030	175	•	
DH631	ELETTROVALVOLA MWG OTTONE NC 1 1/2" GAS 220V AC	030	175	•	
DH633	ELETTROVALVOLA MWG OTTONE NC 2" GAS 220V AC	030	175	•	

Codice	Diametro Orifizio (mm)	Pressione Massima di Esercizio (bar)
DH621	15	16
DH623	15	16
DH625	20	16
DH627	25	16
DH629	35	16
DH631	35	16
DH633	50	16

Certificati	Produttore	Settori
DM174-2004 CE	MWG	Domestico, Commerciale, Industriale



Presa Acqua con Rubinetto

Presa acqua con rubinetto

- Ideali per sistemi filtrazione e osmosi inversa domestici; - Per tubazione attacchi 1/2" M/F o 3/8" M/F; - Con connessione per tubo flessibile 1/4" o 3/8" o 5/16"; - In ottone.



Codice	Descrizione	Fam.	Sotto Fam.	Disp. Stock	
DE039	RACC.DI PRESA ACQUA CON VALVOLA 1/2" MFx1/4 TUBO	030	175	•	
DE050	RACC.DI PRESA ACQUA CON VALV. 1/2" MF X 3/8 TUBO	030	175	•	
DE050A	RACC.DI PRESA ACQUA CON VALV. 1/2" MF X 5/16" TUBO	030	175	•	
DE039A	RACCORDO DI PRESA ACQUA CON VALVOLA 3/8" M/F x 1/4" TUBO	030	175	•	

Prese Acqua e Scarico per Sistemi Osmosi

Ideali per sistemi filtrazione e osmosi inversa domestici.
Raccordo di scarico concentrato - In ABS di colore nero



Codice	Descrizione	Fam.	Sotto Fam.	Disp. Stock	
DE040	PRESA A STAFFA DI SCARICO 1/4" TUBO	030	175	•	
DE049	PRESA A STAFFA DI SCARICO 1/4" F NPT	030	175	•	

Preso d'acqua a deviatore con collare girevole

- Con attacco per tubo 1/4"; - In ottone cromato.



Codice	Descrizione	Fam.	Sotto Fam.	Disp. Stock	
DE042	PRESA ACQUA A DEVIATORE 1/4" TUBO	030	175	•	

Adattatore 15/16" - 27 X 55/64" - 27

- Con spessore pari a 8 mm; - In ottone cromato.



Codice	Descrizione	Fam.	Sotto Fam.	Disp. Stock	
DE043	ADATTATORE 15/16" X 55/64"	030	175	•	



Raccordi Tipo Jaco

- Adatti per la realizzazione di sistemi domestici di filtrazione o osmosi inversa; - In polipropilene; - Di colore bianco.

Raccordi Diritti

Codice	Descrizione	Fam.	Sotto Fam.	Disp. Stock	
DE063	RACCORDO DIRITTO 1/8"NPT x 1/4"TUBO	030	175	•	
DE064	RACCORDO DIRITTO 1/4"NPT x 1/4"TUBO	030	175	•	
DE068	RACCORDO DIRITTO 1/4" F NPT X1/4" TUBO	030	175	•	
DE069	RACCORDO DIRITTO 3/8" NPT X1/4" TUBO	030	175	•	

Raccordi a Gomito

Codice	Descrizione	Fam.	Sotto Fam.	Disp. Stock	
DE060	RACCORDO GOMITO 1/8" NPT x 1/4" TUBO	030	175	•	
DE062	RACCORDO GOMITO 1/8"FNPT x 1/4" TUBO	030	175	•	
DE061	RACCORDO GOMITO 1/4" NPT x 1/4" TUBO	030	175	•	
DE070	RACCORDO GOMITO 3/8" NPT X 1/4"TUBO	030	175	•	

Raccordi a T

Codice	Descrizione	Fam.	Sotto Fam.	Disp. Stock	
DE065	RACCORDO TE 1/4"NPT LATERALE x 1/4" TUBO	030	175	•	
DE066	RACCORDO TE 1/4"NPT CENTRALE x 1/4" TUBO	030	175	•	
DE067	RACCORDO TE INTERMEDIO 1/4" TUBO	030	175	•	





Presa Acqua con Rubinetto Autoperforante



- Ideali per sistemi filtrazione e osmosi inversa domestici; - Adatta per tubazioni in rame; - Con attacco per tubo 1/4"; - In ottone con adattatore in alluminio.

Codice	Descrizione	Fam.	Sotto Fam.	Disp. Stock	
DE041	RACCORDO DI PRESA ACQUA 1/4" TUBO	030	175	•	

Regolatori Flusso



Regolatori di flusso in-line

- Attacco rapido per tubo 1/4".

Codice	Descrizione	Fam.	Sotto Fam.	Disp. Stock	
DE105	IN LINE FLOW RESTRICTOR 150 MLM - 1/4" TUBO	030	175	•	
DE106	IN LINE FLOW RESTRICTOR 300 MLM - 1/4" TUBO	030	175	•	
DE107	IN LINE FLOW RESTRICTOR 400 MLM - 1/4" TUBO	030	175	•	
DE108	IN LINE FLOW RESTRICTOR 550 MLM - 1/4" TUBO	030	175	•	
DE109	IN LINE FLOW RESTRICTOR 600 MLM - 1/4" TUBO	030	175	•	
DE110	IN LINE FLOW RESTRICTOR 800 MLM - 1/4" TUBO	030	175	•	

Codice	Portata A 60 psi (gpd)	Portata A 60 psi (ml/min)
DE105	60	150
DE106	115	300
DE107	150	400
DE108	208	550
DE109	227	600
DE110	300	800



Raccordo a gomito

- Raccordo a gomito 1/8" x 1/4" tubo con inserto check-valve in AISI.

Codice	Descrizione	Fam.	Sotto Fam.	Disp. Stock	
DE079	GOMITO 1/8"X1/4" TUBO CON INSERTO CHECK VALVE ACCIAIO	030	175	•	



Check Valve

- In AISI 1/8" x 1/8".

Codice	Descrizione	Fam.	Sotto Fam.	Disp. Stock	
DE048	CHECK-VALVE S.S. 1/8" NPT	030	175	•	



Valvola a Sfera a Gomito

- In materiale plastico; - Di colore bianco; - Con attacchi 1/4" F NPT x 1/4" tubo.

Codice	Descrizione	Fam.	Sotto Fam.	Disp. Stock	
DE052	VALVOLA A SFERA A GOMITO 1/4" F NPT x 1/4" TUBO	030	175	•	



Valvola Shut-Off a Due Vie

- In materiale ABS; - Di colore bianco; - Con attacchi per tubo 1/4"; - Pressione massima pari a 125 psi (8,5 bar).

Codice	Descrizione	Fam.	Sotto Fam.	Disp. Stock	
DE038	VALVOLA SHUT-OFF 1/4" TUBO	030	175	•	



Contaltri Meccanico

- A scala regolabile; - Con blocco acqua ad esaurimento precarica; - Con capacità 7000 litri; - Attacchi 1/4" NPT; - Pressione operativa 1 ÷ 8,5 bar; - In materiale ABS, di colore nero.

Codice	Descrizione	Fam.	Sotto Fam.	Disp. Stock	
DE080	CONTATORE CON BLOCCO 1/4" NPT	030	175	•	



Serbatoi di Stoccaggio

Serbatoio di stoccaggio in PP

- A membrana;
- Pressurizzato;
- Ideale per acqua osmotizzata;
- Di colore bianco;
- Con attacco 3/4" NPT;
- Pressione minima di esercizio = 1 bar.

Codice	Descrizione	Fam.	Sotto Fam.	Disp. Stock	
DE032	SERBATOIO STOCCAGGIO RO IN PP/ACCIAIO 12 LT.	030	175	•	
DE051	SERBATOIO STOCCAGGIO RO IN PLASTICA 16 LT.	030	175	•	

Codice	Diametro (mm)	Altezza (mm)	P Max (bar)
DE032	240	370	7,0
DE051	260	400	3,5

Box: LxPxH	Box: Q.tà	Box: Peso	Pallet: LxPxH	Pallet: Q.tà	Pallet: Peso

Certificati	Produttore	Settori
NSF58 CE		Domestico



Serbatoio di stoccaggio in acciaio

- A membrana;
- Pressurizzato;
- Ideale per acqua osmotizzata;
- In acciaio verniciato, di colore bianco;
- Con attacco 1" BSPP femmina;
- Con prolunga filettata M 1" x 1/4", completa di valvola a sfera a gomito con attacco 3/8" tubo;
- Pressione minima di esercizio = 1 bar;
- Pressione massima di esercizio = 7 bar.

Codice	Descrizione	Fam.	Sotto Fam.	Disp. Stock	
DE096	SERBATOIO STOCCAGGIO RO IN ACCIAIO 41 LT.	030	175	•	
DE097	SERBATOIO STOCCAGGIO R.O. IN ACCIAIO 75 LT.	030	175	•	

Codice	Diametro (mm)	Altezza (mm)
DE096	390	575
DE097	390	770

Box: LxPxH	Box: Q.tà	Box: Peso	Pallet: LxPxH	Pallet: Q.tà	Pallet: Peso

Certificati	Produttore	Settori
NSF58 CE		Domestico



Gruppo Compatto Osmosi

Gruppo compatto osmosi e relativi accessori

Codice	Descrizione	Fam.	Sotto Fam.	Disp. Stock	
DE100	GRUPPO COMPATTO R.O.	030	175	•	
DE101	MEMBRANA 50 GPD GRUPPO COMPATTO	030	175	•	
DE102A	CARTUCCIA PREFILTRO SEDIMENT/CARBON BLOCK GRUPPO COMPATTO	030	175	•	
DE103	CARTUCCIA GAC POSTFILTRO GRUPPO COMPATTO	030	175	•	



Pompa Permeato per Osmosi Residenziali



- Pompa meccanica, senza alimentazione elettrica;
- Utilizza l'energia dell'acqua di scarico del sistema osmosi per aumentare la pressione operativa netta sulla membrana, eliminando gli effetti negativi della contropressione che si crea sulla membrana man mano che il serbatoio di stoccaggio si riempie;
- Adatta per sistemi osmosi domestici con serbatoio di stoccaggio pressurizzato e membrana da 35 a 100 GPD;
- In grado di migliorare fino a 5 volte il tasso di recupero del sistema, riducendo il consumo d'acqua e riducendo il tempo di riempimento del serbatoio di stoccaggio;
- Elimina la necessità della valvola shut-off.
- In polipropilene / EPDM;
- Pressione massima di esercizio pari a 6,8 bar;
- Con attacchi per tubo ¼";
- Portata massima allo scarico pari a 0,8 l/min.

Codice	Descrizione	Fam.	Sotto Fam.	Disp. Stock	
DE120	POMPA PERMEATO	030	175	•	

Accessori



Codice	Descrizione	Fam.	Sotto Fam.	Disp. Stock	
DE121	CLIPS SINGOLA POMPA PERMEATO	030	175	•	

Tubo flessibile 1/4"

Codice	Descrizione	Fam.	Sotto Fam.	Disp. Stock	
DE082	TUBO PVC BIANCO 1/4" - ROTOLO 50 MT.	030	175	•	
DE083	TUBO PE BLU 1/4" - ROTOLO 50 MT.	030	175	•	
DE084	TUBO PE NERO 1/4" ROTOLO 50 MT.	030	175	•	
DE086	TUBO PE ROSSO 1/4" - ROTOLO 50 MT.	030	175	•	
DE081	TUBO PE NEUTRO 1/4" - ROTOLO 100 MT.	030	175	•	

Insero per tubo flessibile 1/4": In materiale CELCON.

Codice	Descrizione	Fam.	Sotto Fam.	Disp. Stock	
DE059	INSERTO PLASTICA PER TUBO 1/4"	030	175	•	

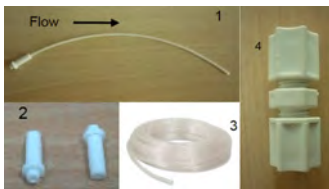
Flow Restrictor Linear Type

- Sistema di Regolazione Flusso a capillare per inserimento su tubo diametro 1/4" (Øe=6,35 mm);
- Fornito in lunghezza standard 200 mm e modificabile secondo necessità come da grafico allegato;
- Materiali inserto e tubo capillare rispettivamente in PP e PE;
- Pressione di esercizio da 2 a 8 bar.

Attenzione: è indispensabile che il taglio del capillare sia netto e il tubo perfettamente circolare (aiutarsi eventualmente con un punteruolo per ripristinare la forma circolare), in caso contrario il valore di portata può essere notevolmente alterato. Rispettare la direzione del flusso così come indicato nella foto 1.

Codice	Descrizione	Fam.	Sotto Fam.	Disp. Stock	
DE122	FLOW RESTRICTOR LINEAR TYPE - LG.200 MM	030	175	•	
DE124	INSERTO FLOW RESTRICTOR FRT-14P	030	175	•	
DE125	TUBO CAPILLARE ROTOLO 25 MT	030	175	•	
DE123	FLOW RESTRICTOR JACO 1/4" UNION*	030	175	•	

ITEM	Codice	Descrizione
1	DE122	FLOW RESTRICTOR LINEAR TYPE - LG.200 MM
2	DE124	INSERTO FLOW RESTRICTOR FRT-14P
3	DE125	TUBO CAPILLARE ROTOLO 25 MT
4	DE123	FLOW RESTRICTOR JACO 1/4" UNION*



Rubinetti

Rubinetto Long Reach

- In ottone cromato; - Con attacco per tubazione 1/4"; - Completi di kit di fissaggio; - Lunghezza del tubo filettato 50 mm.

Codice	Descrizione	Fam.	Sotto Fam.	Disp. Stock	
DE037	RUBINETTO A LAVELLO LONG-REACH 1/4" TUBO	030	175	•	

Certificati	Produttore	Settori
		Domestico



Rubinetto a Lavello Quarter-Turn

- In metallo e plastica cromato; - Con attacco per tubazione 1/4"; - Completo di kit fissaggio; - Con lunghezza tubo filettato 71 mm; - Materiali a contatto del fluido idonei per l'uso con acqua potabile;

Codice	Descrizione	Fam.	Sotto Fam.	Disp. Stock	
DE116	RUBINETTO A LAVELLO QUARTER - TURN 1/4" TUBO	030	175	•	

Certificati	Produttore	Settori
		Domestico



Rubinetto con Erogatore Acqua Trattata

- Monoblocco in ottone cromato; - Con beccucci orientabili; - Con attacchi acqua calda e fredda 1/2" con valvole intercettazione; - Con attacco acqua trattata 1/4" tubazione; - Completo di kit di installazione.

Codice	Descrizione	Fam.	Sotto Fam.	Disp. Stock	
DE087	RUBINETTO MONOBLOCCO CON EROGATORE ACQUA TRATTATA	030	175	•	

Certificati	Produttore	Settori
		Domestico





Manometro - Raccordi - Valvole

Manometro

- Taratura di pressione 0 ÷ 10 bar;
- Con attacco 1/8" M;
- Con diametro pari a 25 mm.

Codice	Descrizione	Fam.	Sotto Fam.	Disp. Stock	
DE077	MANOMETRO D.25 0-10 KG/CM2 1/8"	030	175	•	

Certificati	Produttore	Settori
		Domestico



Raccordo a 3 Vie Portamanometro

- In materiale plastico;
- Con attacchi 1/8" F x 1/8" M x 1/4" tubo.

Codice	Descrizione	Fam.	Sotto Fam.	Disp. Stock	
DE078	RACCORDO A 3 VIE PER MANOMETRO 1/8 F X 1/8 M X 1/4 TUBO	030	175	•	

Certificati	Produttore	Settori
		Domestico





Raccordi

- Adatti per la realizzazione di sistemi domestici di filtrazione o osmosi inversa;
- Progettati per acqua, applicazioni alimentari e aria, ma possono essere anche usati con gas selezionati, vuoto e altri liquidi;
- Conformi al D.M. n.174/2004 per materiali idonei al contatto con acque destinate al consumo umano;
- Conformi alla certificazione sanitaria ACS (per la Francia);
- In resina acetalica di colore grigio, non tossica e approvata dalla NSF; Pressione massima 16 bar a 25°C.

Raccordi Dritti Maschio

Codice	Descrizione	Fam.	Sotto Fam.	Disp. Stock	
DH005	RACCORDO DRITTO MASCHIO 1/8" NPT CON D=1/4"	030	175	•	
DH006	RACCORDO DRITTO MASCHIO 1/4" NPT CON D=1/4"	030	175	•	
DH007	RACCORDO DRITTO MASCHIO 3/8" NPT CON D=1/4"	030	175	•	
DH012	RACCORDO DRITTO MASCHIO 1/8" NPT CON D=3/8"	030	175	•	
DH013	RACCORDO DRITTO MASCHIO 1/4" NPT CON D=3/8"	030	175	•	
DH014	RACCORDO DRITTO MASCHIO 3/8" NPT CON D=3/8"	030	175	•	

Codice	A (mm)	B (mm)	Ø E (mm)	H (mm)	L (mm)
DH005	9,1	16,9	17,8	15,8	27,0
DH006	13,2	16,9	17,8	15,8	27,0
DH007	13,8	16,9	21,4	19,0	26,1
DH012	9,1	20,2	23,0	20,6	30,4
DH013	13,2	20,2	23,0	20,6	34,3
DH014	13,8	20,2	23,0	20,6	29,9

Raccordi Diritti Femmina

Codice	Descrizione	Fam.	Sotto Fam.	Disp. Stock	
DH021	RACCORDO DRITTO FEMMINA 1/8" NPT CON D=1/4"	030	175	•	
DH022	RACCORDO DRITTO FEMMINA 1/4" NPT CON D=1/4"	030	175	•	
DH023	RACCORDO DRITTO FEMMINA 1/4" NPT CON D=3/8"	030	175	•	

Codice	Ø P (mm)	A (mm)	B (mm)	Ø E (mm)	H (mm)	L (mm)
DH021	15,5	11,5	16,9	19,0	17	30,9
DH022	15,5	11,5	16,9	21,5	19	30,9
DH023	20,0	11,5	20,2	21,5	19	34,2

Raccordi a Gomiti Maschio

Codice	Descrizione	Fam.	Sotto Fam.	Disp. Stock	
DH033	RACCORDO GOMITO MASCHIO 1/8" NPT CON D=1/4"	030	175	•	
DH034	RACCORDO GOMITO MASCHIO 1/4" NPT CON D=1/4"	030	175	•	
DH035	RACCORDO GOMITO MASCHIO 3/8" NPT CON D=1/4"	030	175	•	
DH038	RACCORDO GOMITO MASCHIO 1/4" NPT CON D=3/8"	030	175	•	
DH039	RACCORDO GOMITO MASCHIO 3/8" NPT CON D=3/8"	030	175	•	

Codice	Ø P (mm)	A (mm)	B (mm)	E (mm)	H (mm)	L (mm)
DH033	15,5	9,1	16,9	26,4	11,0	25,6
DH034	15,5	13,2	16,9	31,9	11,0	27,0
DH035	15,5	13,8	16,9	32,7	11,0	28,9
DH038	20,0	13,2	20,2	35,2	14,3	31,8
DH039	20,0	13,8	20,2	35,8	14,3	33,9

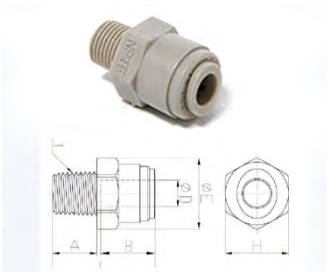

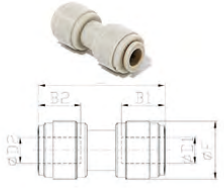
Raccordi Intermedi Diritti

Codice	Descrizione	Fam.	Sotto Fam.	Disp. Stock	
DH073	INTERMEDIO DRITTO 1/4" - 1/4"	030	175	•	
DH075	INTERMEDIO DRITTO 3/8" - 3/8"	030	175	•	
DH079	INTERMEDIO DRITTO 3/8" - 1/4"	030	175	•	

Codice	B1 (mm)	B2 (mm)	Ø E (mm)	L (mm)
DH073	16,9	16,9	15,5	36,2
DH075	20,2	20,2	20,0	42,9
DH079	20,2	16,9	20,0	42,1

Raccordi Intermedi a Gomito

Codice	Descrizione	Fam.	Sotto Fam.	Disp. Stock	
DH083	INTERMEDIO A GOMITO 1/4" - 1/4"	030	175	•	
DH085	INTERMEDIO A GOMITO 3/8" - 3/8"	030	175	•	

Codice	B1 (mm)	B2 (mm)	Ø E 1 (mm)	Ø E 2 (mm)	L (mm)	H (mm)
DH083	16,9	16,9	15,5	15,5	28,8	28,8
DH085	20,2	20,2	20,0	20,0	35,9	35,9

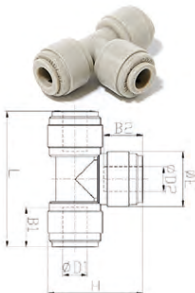
Raccordi Intermedi a T

Codice	Descrizione	Fam.	Sotto Fam.	Disp. Stock	
DH093	INTERMEDIO A T 1/4" - 1/4" - 1/4"	030	175	•	
DH095	INTERMEDIO A T 3/8" - 3/8" - 3/8"	030	175	•	

Codice	B1 (mm)	B2 (mm)	B3 (mm)	Ø E (mm)	L (mm)	H (mm)
DH093	16,9	16,9	16,9	15,5	42,0	28,8
DH095	20,2	20,2	20,2	20,0	51,8	35,9

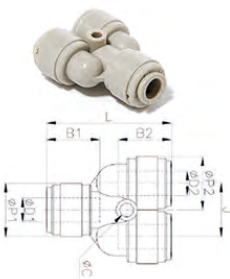
Raccordi Intermedi A Y

Codice	Descrizione	Fam.	Sotto Fam.	Disp. Stock	
DH103	INTERMEDIO A Y 1/4" - 1/4" - 1/4"	030	175	•	
DH105	INTERMEDIO A Y 3/8" - 3/8" - 3/8"	030	175	•	

Codice	B1 (mm)	B2 (mm)	Ø P1 (mm)	Ø P2 (mm)	L (mm)	J (mm)	C (mm)
DH103	16,9	16,9	15,5	15,5	38,8	15,5	3,3
DH105	20,2	20,2	20,0	20,0	46,4	20,0	4,5



Raccordi

Raccordi Passaparete

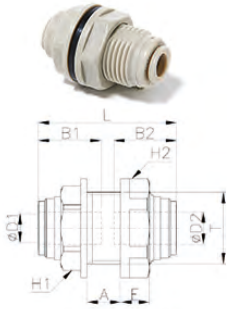

Codice	Descrizione	Fam.	Sotto Fam.	Disp. Stock	
DH052	RACCORDO PASSAPARETE 1/4" - 1/4"	030	175	•	
DH054	RACCORDO PASSAPARETE 3/8" - 3/8"	030	175	•	

Codice	T	B1 (mm)	B2 (mm)	H1 (mm)	H2 (mm)	L (mm)
DH052	M17	16,9	16,9	19	21	35,7
DH054	M24	20,2	20,2	24	25,5	42,4

Raccordi A Gomito con Codolo

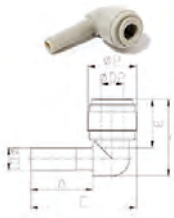

Codice	Descrizione	Fam.	Sotto Fam.	Disp. Stock	
DH063	RACCORDO A GOMITO CON CODOLO 1/4" - 1/4"	030	175	•	
DH065	RACCORDO A GOMITO CON CODOLO 3/8" - 3/8"	030	175	•	
DH067	RACCORDO A GOMITO CON CODOLO 3/8" - 1/4"	030	175	•	

Codice	Ø P (mm)	A (mm)	B (mm)	E (mm)	L (mm)
DH063	15,5	21,0	16,9	34,8	25,1
DH065	20,0	24,8	20,2	43,2	31,4
DH067	17,6	22,5	17,5	38,3	27,7

Raccordi Intermedi Diritti



Codice	Descrizione	Fam.	Sotto Fam.	Disp. Stock	
DH073	INTERMEDIO DRITTO 1/4" - 1/4"	030	175	•	
DH075	INTERMEDIO DRITTO 3/8" - 3/8"	030	175	•	
DH079	INTERMEDIO DRITTO 3/8" - 1/4"	030	175	•	

Codice	B1 (mm)	B2 (mm)	Ø E (mm)	L (mm)
DH073	16,9	16,9	15,5	36,2
DH075	20,2	20,2	20,0	42,9
DH079	20,2	16,9	20,0	42,1

Regolatori di Flusso Passaparete in Linea



Codice	Descrizione	Fam.	Sotto Fam.	Disp. Stock	
DH157	REGOLATORE DI FLUSSO PASSAPARETE IN LINEA CON D=1/4"	030	175	•	
DH158	REGOLATORE DI FLUSSO PASSAPARETE IN LINEA CON D=3/8"	030	175	•	

Codice	T	Ø P (mm)	A (mm)	B (mm)	E1 (mm)	E2 (mm)	H (mm)	L min (mm)	L max (mm)
DH157	M12	15,5	5,0	16,9	22,2	44,4	16	45,5	50,4
DH158	M15	20,0	6,0	19,8	26,1	52,1	19	52,7	58,4



Raccordi

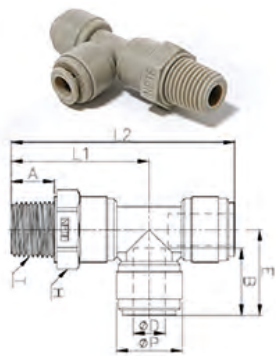

- Adatti per la realizzazione di sistemi domestici di filtrazione o osmosi inversa;
- Progettati per acqua, applicazioni alimentari e aria, ma possono essere anche usati con gas selezionati, vuoto e altri liquidi;
- Conformi al D.M. n.174/2004 per materiali idonei al contatto con acque destinate al consumo umano;
- Conformi alla certificazione sanitaria ACS (per la Francia);
- In resina acetalica di colore grigio, non tossica e approvata dalla NSF;
- Pressione massima 16 bar a 25°C.

Raccordi a T Laterale Girevole Maschio NPTF

Codice	Descrizione	Fam.	Sotto Fam.	Disp. Stock	
DH122	T LATERALE GIREVOLE MASCHIO 1/4" NPT CON D=1/4"	030	175	•	
DH124	T LATERALE GIREVOLE MASCHIO 3/8" NPT CON D=3/8"	030	175	•	

Codice	Ø P (mm)	A (mm)	B (mm)	E (mm)	H (mm)	L ¹ (mm)	L ² (mm)
DH122	15,5	13,2	16,9	21,0	17,46	36,9	57,9
DH124	20,0	13,0	20,2	25,9	21,4	41,8	67,7

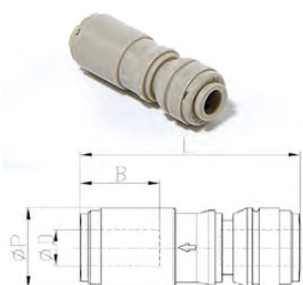

Valvole di non Ritorno

Codice	Descrizione	Fam.	Sotto Fam.	Disp. Stock	
DH131	VALVOLA DI NON RITORNO 1/4"	030	175	•	
DH133	VALVOLA DI NON RITORNO 3/8"	030	175	•	

Codice	Ø P (mm)	B (mm)	L (mm)
DH131	15,5	16,1	45,5
DH133	20,0	19,5	57,8

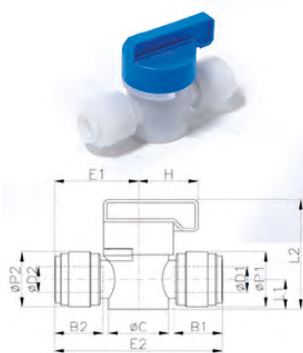

Valvole Manuali a Due Vie

Codice	Descrizione	Fam.	Sotto Fam.	Disp. Stock	PrezzoEuro
DH141	VALVOLA MANUALE 2 VIE CON D=1/4"	030	175	•	
DH143	VALVOLA MANUALE 2 VIE CON D=3/8"	030	175	•	

Codice	Per Tubazione Ø D1 (pollici)	Per Tubazione Ø D2 (pollici)	B1 (mm)	B2 (mm)	Ø P1 (mm)	Ø P2 (mm)	L1 (mm)	L2 (mm)	E (mm)	Ø C (mm)
DH141	1/4"	1/4"	16,1	16,1	15,5	15,5	9,5	34,5	51,7	19,2
DH143	3/8"	3/8"	20,2	20,2	20,2	20,2	12,5	42,3	63,2	24,2



Raccordi

Regolatori di Flusso in Linea

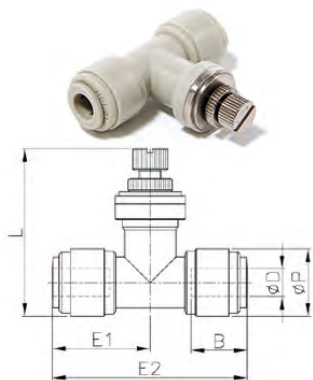

Codice	Descrizione	Fam.	Sotto Fam.	Disp. Stock	
DH167	REGOLATORE DI FLUSSO IN LINEA CON D=1/4"	030	175	•	
DH168	REGOLATORE DI FLUSSO IN LINEA CON D=3/8"	030	175	•	

Codice	ø P (mm)	B (mm)	L min (mm)	L max (mm)	E1 (mm)	E2 (mm)
DH167	15,5	16,9	45,5	42,7	22,2	44,4
DH168	20,0	19,8	57,8	49,7	26,1	52,1

Clip di bloccaggio

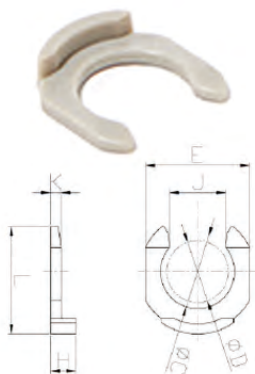

Codice	Descrizione	Fam.	Sotto Fam.	Disp. Stock	
DH193	CLIP DI BLOCCAGGIO RACCORDI 1/4"	030	175	•	
DH195	CLIP DI BLOCCAGGIO RACCORDI 3/8"	030	175	•	

Codice	Per Tubazione ø D (pollici)	ø C (mm)	E (mm)	L (mm)	H (mm)	J (mm)	K (mm)
DH193	06 - 1/4"	8,0	11,6	11,6	3,1	6,4	1,3
DH195	10 - 3/8"	11,8	16,0	16,4	3,4	9,2	1,4

Raccordi a T Girevoli Maschio NPTF



Codice	Descrizione	Fam.	Sotto Fam.	Disp. Stock	
DH112	T GIREVOLE MASCHIO 1/4" NPT CON D=1/4"	030	175	•	
DH114	T GIREVOLE MASCHIO 3/8" NPT CON D=3/8"	030	175	•	

Codice	ø P (mm)	A (mm)	B (mm)	E (mm)	H (mm)	L (mm)
DH112	15,5	13,2	16,9	21,0	17,46	36,9
DH114	20,0	13,0	20,2	25,9	21,4	41,8



Sistema a osmosi inversa PRF-RO



- Perfetto per l'utilizzo domestico, ma anche per molteplici applicazioni commerciali;
- Compatto e affidabile, soddisfa al meglio i requisiti delle imprese di piccole e medie dimensioni;
- Non occorre alcun serbatoio di accumulo;
- Funziona con la pressione della rete idrica;
- Non necessita di pompe, né di elettricità;
- Grande facilità di installazione mediante attacchi ad innesto rapido;
- Minima manutenzione (sostituzione delle cartucce facile e veloce);
- Costituito da n.1 Pre-filtro a carbone attivo, n.2 membrane osmotiche RO e n.1 Post-filtro a carbone attivo.

Codice	Descrizione	Fam.	Sotto Fam.	Disp. Stock	
DE904	KIT R.O. PRF-RO SYSTEM P/N 4000462 CON RUBINETTO	030	179	•	
DE906	KIT R.O. PRF-RO SYSTEM P/N 4000575 SENZA RUBINETTO	030	179		

Codice	P.N.	Descrizione
DE904	4000462	KIT R.O. PRF-RO SYSTEM P/N 4000462 CON RUBINETTO
DE906	4000575	KIT R.O. PRF-RO SYSTEM P/N 4000575 SENZA RUBINETTO

CONDIZIONI DI ESERCIZIO	MINIMO	MASSIMO
Pressione di ingresso	2,8 bar (40 psi)	5,5 bar (80 psi)
Temperatura di ingresso (°C)	4	38
TDS di ingresso (mg/l)	50	2.000
Durezza in ingresso (°F)	0	20
Cloro in ingresso (mg/l)	0	1,0
Ferro in ingresso (mg/l)	0	0,1
Manganese in ingresso (mg/l)	0	0,05

Reiezione salina minimo 90%, media 93%

DIMENSIONI DI TUBI/RACCORDI	
Tubo d'ingresso (trasparente)	1/2"
Tubo del concentrato (di colore nero)	3/8"
Tubo del permeato (di colore blu)	3/8"
Tubo di scarico (di colore rosso)	1/2"
Attacco tubo di scarico	3/8" o 1/2"
Post-filtro a carbone attivo	Attacchi a disinnesto rapido da 3/8"

Dati prestazionali relativi a filtri/membrane:

Tipo di filtro	Lughezza (mm)	Diametro (mm)	Portata (lpm)	Portata (gpm)	Durata media (mesi)
Pre-filtro a carbone attivo	432	74	14,20	3,75	6 (o 19.000 litri)
Elemento RO	476	80	0,95	0,25	24 ÷ 48
Post-filtro a carbone attivo	254	51	2,80	0,75	6 (o 19.000 litri)

Box: LxPxH	Box: Q.tà	Box: Peso	Pallet: LxPxH	Pallet: Q.tà	Pallet: Peso

Certificati	Produttore	Settori
	Pentair	Domestico, Industriale



Sistema a osmosi inversa PRF-RO

Ricambi del Sistema a osmosi inversa PRF-RO:

Codice	Descrizione	Fam.	Sotto Fam.	Disp. Stock	
DE920	MEMBRANA R.O. MERLIN P/N 4000569	030	179	•	
DE923	CARTUCCIA PRE FILTRO A CARBONE P/N 3038333	030	179	•	
DE924	CARTUCCIA PRE FILTRO SEDIMENT 10 MICRON P/N 1266690	030	179	•	
DE926	IN-LINE POSTFILTRO A CARBONE P/N 255526-09	030	179	•	
DE930	VASO DI RICAMBIO P/N 1239705	030	179		
DE932	O-RING PER VASO P/N 1240326	030	179		
DE935	TESTATA COMPLETA PRF-RO P/N 4000445	030	179		
DE937	SPALLA DI SUPPORTOPRF-RO P/N 3038021	030	179		
DE938	KIT RACCORDO DI SCARICO CON FASCETTE P/N 1240564	030	179		
DE941	PIASTRA DI SICUREZZA PER FISSAGGIO RACCORDI PRF-RO P/N 3038026	030	179		
DE942	RUBINETTO CON AIR-GAP P/N 3020487	030	179		
DE945	KIT RACCORDI DI COLLEGAMENTOPRF-RO P/N 4000330	030	179		
DE946	KIT TUBI DI COLLEGAMENTO P/N 1255736	030	179		
DE954	RACCORDO GOMITO CONCENTRATO 3/8" BLACK P/N 1264462	030	179		
DE955	RACCORDO GOMITO ALIMENTO 1/2" WHITE P/N 12400117	030	179		
DE956	RACCORDO GOMITO PERMEATO 3/8" BLUE P/N 12400118	030	179		
DE961	RETRO FIT KIT PRF-RO P/N 4000454	030	179		

Codice	P.N.	Descrizione
DE920	4000569	MEMBRANA R.O. MERLIN P/N 4000569
DE923	3038333	CARTUCCIA PRE FILTRO A CARBONE P/N 3038333
DE924	1266690	CARTUCCIA PRE FILTRO SEDIMENT 10 MICRON P/N 1266690
DE926	255526-09	IN-LINE POSTFILTRO A CARBONE P/N 255526-09
DE930	1239705	VASO DI RICAMBIO P/N 1239705
DE932	1240326	O-RING PER VASO P/N 1240326
DE935	4000445	TESTATA COMPLETA PRF-RO P/N 4000445
DE937	3038021	SPALLA DI SUPPORTOPRF-RO P/N 3038021
DE938	1240564	KIT RACCORDO DI SCARICO CON FASCETTE P/N 1240564
DE941	3038026	PIASTRA DI SICUREZZA PER FISSAGGIO RACCORDI PRF-RO P/N 3038026
DE942	3020487	RUBINETTO CON AIR-GAP P/N 3020487
DE945	4000330	KIT RACCORDI DI COLLEGAMENTOPRF-RO P/N 4000330
DE946	1255736	KIT TUBI DI COLLEGAMENTO P/N 1255736
DE954	1264462	RACCORDO GOMITO CONCENTRATO 3/8" BLACK P/N 1264462
DE955	12400117	RACCORDO GOMITO ALIMENTO 1/2" WHITE P/N 12400117
DE956	12400118	RACCORDO GOMITO PERMEATO 3/8" BLUE P/N 12400118
DE961	4000454	RETRO FIT KIT PRF-RO P/N 4000454