



Valvole,
timer
e accessori



Valvole Autotrol Residenziali 366-604



- Indicate per sistemi automatici di addolcimento acqua residenziali;
- Corpo della valvola in materiale plastico Noryl, listato NSF;
- Valvole di tenuta in gomma per uso acqua fredda, materiale listato NSF;
- Portata di esercizio $K_v = 2$;
- Portata di controlavaggio pari a 7 lpm con Δp 1,72 bar;
- Range capacità di resina = 5 ÷ 25 litri;
- Con timer 604 elettronico cronometrico;
- Complete di presa alimentatore 12/230V – 50Hz spina europea;
- Accessori (es. filtro sottovalvola, ecc.) e raccordi non inclusi.



Caratteristiche	
Attacco bombola	Filettato 2 1/2" - 8 UN maschio
Connessione linea della salamoia	Filettata 3/8" BSPT maschio
Diametro del tubo diffusore	1,05" (= 27 mm)
Lunghezza del tubo diffusore al di sopra della parte superiore della bombola	$\pm 1/2"$ (= ± 13 mm)
Peso (valvola + programmatore)	1,7 kg
Pressione di esercizio	1,38 ÷ 8,27 bar
Temperatura dell'acqua	2°C ÷ 38°C

Modello	Descrizione	
366/604	Elettronico cronometrico	

Valvole Autotrol Residenziali Serie 368



- Indicate per sistemi automatici di addolcimento acqua residenziali;
- Corpo della valvola in materiale plastico Noryl, listato NSF;
- Valvole di tenuta in gomma per uso acqua fredda, materiale listato NSF;
- Portata di esercizio $K_v = 3,68$;
- Portata di controlavaggio pari a 10 lpm con Δp 1,72 bar;
- Range capacità di resina = 5 ÷ 25 litri;
- Disponibili nelle versioni con i seguenti timer:
 - 604 elettronico cronometrico;
 - 606 elettronico volumetrico;
- Complete di presa alimentatore 12/230V – 50Hz spina europea;
- Accessori (es. filtro sottovalvola, ecc.) e raccordi non inclusi;
- Rigenerazione programmabile anche a tempo (calendar override) e gestione dati statistici dei consumi.



Caratteristiche	
Attacco bombola	Filettato 2 1/2" - 8 UN maschio
Connessione linea della salamoia	Filettata 3/8" BSPT maschio
Diametro del tubo diffusore	1,05" (= 27 mm)
Lunghezza del tubo diffusore al di sopra della parte superiore della bombola	$\pm 1/2"$ (= ± 13 mm)
Peso (valvola + programmatore)	1,7 kg
Pressione di esercizio	1,38 ÷ 8,27 bar
Temperatura dell'acqua	2°C ÷ 38°C

Modello	Descrizione	
368/604	Elettronico cronometrico	
368/606 (*)	Elettronico volumetrico	
368/606B	Elettronico volumetrico con bypass	

(*) ATTENZIONE: non è possibile montare il bypass sulle valvole distribuite senza bypass.



Valvole Autotrol Residenziali Serie 255 con Timer Serie 400



- Indicate per sistemi automatici di addolcimento acqua residenziali;
- Corpo della valvola in materiale plastico Noryl, listato NSF;
- Valvole di tenuta in gomma per uso acqua fredda, materiale listato NSF;
- Portata di esercizio $K_v = 3,4$;
- Portata di controlavaggio pari a 22,7 lpm con Δp 1,72 bar;
- Range capacità di resina = 5 ÷ 75 litri;
- Disponibili nelle versioni con i seguenti timer della serie 400 (vedi scheda 01-03-01-IT):
 - 460tc elettronico cronometrico;
 - 460i elettronico volumetrico;
- Complete di presa alimentatore 12/230V – 50Hz spina europea, ad eccezione dei modelli con timer 450i ad impulso che necessitano di alimentazione separata a 24V – 50Hz;
- Adattatori e raccordi non compresi, da ordinare separatamente: vedi schede 01-04-01-IT e 01-04-05-IT;
- Accessori (es. filtro sottovalvola, ecc.) non inclusi.



Caratteristiche	
Attacco bombola	Filettato 2 1/2" - 8 UN maschio
Connessione linea della salamoia	Filettata 1/4" NPT maschio
Diametro del tubo diffusore	1,05" (= 27 mm)
Lunghezza del tubo diffusore al di sopra della parte superiore della bombola	29 ± 3 mm
Peso (valvola + programmatore)	1,8 kg
Pressione di esercizio	1,38 ÷ 8,27 bar
Temperatura dell'acqua	2°C ÷ 38°C

Modello	Descrizione	Opzioni	
255/460tc	Elettronico Cronometrico: 118'	59'	
255/460tc	Elettronico Cronometrico 118' camme componibili	XS	
255/460i	Elettronico Volumetrico 118'	59'	
255/460i	Elettronico Volumetrico camme componibili	XS-LR-WS	

Valvole Autotrol Residenziali Serie 255 con Timer Serie Logix



- Indicate per sistemi automatici di addolcimento acqua residenziali;
- Corpo della valvola in materiale plastico Noryl, listato NSF;
- Valvole di tenuta in gomma per uso acqua fredda, materiale listato NSF;
- Portata di esercizio $K_v = 3,4$;
- Portata di controlavaggio pari a 22,7 lpm con Δp 1,72 bar;
- Range capacità di resina = 5 ÷ 75 litri;
- Disponibili nelle versioni con i seguenti timer della serie LOGIX (vedi scheda 01-03-02-IT):
 - 740 C – ET elettronico cronometrico;
 - 760 C – ET elettronico volumetrico;
 - 742 C elettronico cronometrico programmabile;
 - 762 C elettronico volumetrico programmabile;
- Complete di presa alimentatore 12/230V – 50Hz spina europea;
- Adattatori e raccordi non compresi, da ordinare separatamente: vedi schede 01-04-01-IT e 01-04-05-IT;
- Accessori (es. filtro sottovalvola, ecc.) non inclusi.



Caratteristiche	
Attacco bombola	Filettato 2 1/2" - 8 UN maschio
Connessione linea della salamoia	Filettata 1/4" NPT maschio
Diametro del tubo diffusore	1,05" (= 27 mm)
Lunghezza del tubo diffusore al di sopra della parte superiore della bombola	29 ± 3 mm
Peso (valvola + programmatore)	1,8 kg
Pressione di esercizio	1,38 ÷ 8,27 bar
Temperatura dell'acqua	2°C ÷ 38°C

Modello	Descrizione	
255/740 Logix	Elettronico cronometrico	
255/742 Logix	Elettronico cronometrico programmabile	
255/760 Logix	Elettronico volumetrico	
255/762 Logix	Elettronico volumetrico programmabile	

Sistemi Duplex Residenziali con Valvole Autotrol 255 Twin e Timer 764



- Indicati per sistemi automatici di addolcimento acqua residenziali / commerciali;
- Predisposti per il funzionamento sia in duplex alternato sia in duplex parallelo;
- Composti da n. 2 valvole (una "master" e l'altra "slave") con timer 764 elettronico volumetrico (vedi scheda 01-03-02-IT);
- Completi di presa alimentatore 12/230V – 50Hz con spina europea;
- Corpi delle valvole in materiale plastico Noryl, listato NSF;
- Valvole di tenuta in gomma per uso acqua fredda, materiale listato NSF;
- Portata di esercizio di ogni colonna Kv = 3,4;
- Portata di controlavaggio di ogni colonna pari a 22,7 lpm con Δp 1,72 bar;
- Range capacità di resina di ogni colonna = 5 ÷ 75 litri;
- Kit di intercollegamento (COD. AV119, vedi scheda 01-04-01-IT) e accessori (es. filtro sottovalvola, ecc.) non inclusi, da ordinare separatamente: vedi scheda 01-04-05-IT.



Caratteristiche di ogni singola valvola	
Attacco bombola	Filettato 2 1/2" - 8 UN maschio
Connessione linea di scarico	Filettata 1/2" maschio, compresa nel kit di intercollegamento
Connessione linea della salamoia	Filettata 1/4" NPT maschio
Diametro del tubo diffusore	1,05" (= 27 mm)
Lunghezza del tubo diffusore al di sopra della parte superiore della bombola	29 ± 3 mm
Peso (valvola + programmatore)	1,8 Kg
Pressione di esercizio	1,38 ÷ 8,27 bar
Temperatura dell'acqua	2°C ÷ 38°C

Modello	Descrizione	
255/764 TWIN	255/764 Twin Volumetrico Alternato/Parallelo	

Valvole Autotrol Residenziali Serie 255 con Timer 764 per Sistemi Multitank



- Indicate per sistemi automatici di addolcimento acqua residenziali / commerciali;
- Accoppiate al timer 764 elettronico volumetrico (vedi scheda 01-03-02-IT);
- Predisposte per il funzionamento in parallelo;
- Corpo della valvola in materiale plastico Noryl, listato NSF;
- Valvole di tenuta in gomma per uso acqua fredda, materiale listato NSF;
- Portata di esercizio della singola colonna Kv = 3,4;
- Portata di controlavaggio della singola colonna pari a 22,7 lpm con Δp 1,72 bar;
- Range capacità di resina della singola colonna = 5 ÷ 75 litri;
- Ogni valvola è completa di presa alimentatore 12/230V – 50Hz con spina europea;
- Adattatori e raccordi non compresi, da ordinare separatamente: vedi schede 01-04-01-IT e 01-04-05-IT;
- Accessori (es. filtro sottovalvola, ecc.) non inclusi.



Caratteristiche	
Attacco bombola	Filettato 2 ½" - 8 UN maschio
Connessione linea della salamoia	Filettata ¼" NPT maschio
Diametro del tubo diffusore	1,05" (= 27 mm)
Lunghezza del tubo diffusore al di sopra della parte superiore della bombola	29 ± 3 mm
Peso (valvola + programmatore)	1,8 kg
Pressione di esercizio	1,38 ÷ 8,27 bar
Temperatura dell'acqua	2°C ÷ 38°C

Modello	Descrizione	
255/764 SIN	255/764 singolo multi tank volumetrico	

Valvole Autotrol Residenziali Serie 268 con Timer Serie 400



- Indicate per sistemi automatici di addolcimento acqua residenziali;
- Corpo della valvola in materiale plastico Noryl, listato NSF;
- Valvole di tenuta in gomma per uso acqua fredda, materiale listato NSF;
- Portata di esercizio Kv = 5,6;
- Portata di controlavaggio pari a 50,4 lpm con Δp 1,72 bar;
- Range capacità di resina = 30 ÷ 125 litri;
- Disponibili nelle versioni con i seguenti timer della serie 400 (vedi scheda 01-03-01-IT):
 - 460tc elettronico cronometrico;
 - 460i elettronico volumetrico;
- Complete di presa alimentatore 12/230V – 50Hz spina europea;
- Adattatori e raccordi non compresi, da ordinare separatamente: vedi schede 01-04-02-IT e 01-04-05-IT;
- Accessori (es. filtro sottovalvola, ecc.) non inclusi.



Caratteristiche	
Attacco bombola	Filettato 2 1/2" - 8 UN maschio
Connessione linea di scarico	Filettata 3/4" NPT, maschio
Connessione linea della salamoia	Filettata 3/8" NPT, maschio
Diametro del tubo diffusore	1,05" (= 27 mm)
Lunghezza del tubo diffusore al di sopra della parte superiore della bombola	29 ± 3 mm
Peso (valvola + programmatore)	2,00 kg
Pressione di esercizio	1,38 ÷ 8,27 bar
Temperatura dell'acqua	2°C ÷ 38°C

Modello	Descrizione	Opzioni	
268/460tc	Elettronico Cronometrico: 118'	XS	
268/460i	Elettronico Volumetrico: 118'	XS	

Valvole Autotrol Residenziali Serie 263 con Timer 460tc



- Indicate per sistemi automatici di filtrazione acqua residenziali;
- Con timer 460tc elettronico cronometrico (vedi scheda 01-03-01-IT);
- Corpo della valvola in materiale plastico Noryl, listato NSF;
- Valvole di tenuta in gomma per uso acqua fredda, materiale listato NSF;
- Portata di esercizio $K_v = 5,6$;
- Portata di controlavaggio pari a 75,7 lpm con Δp 1,72 bar;
- Complete di presa alimentatore 12/230V – 50Hz spina europea;
- Adattatori e raccordi non compresi, da ordinare separatamente: vedi schede 01-04-02-IT e 01-04-05-IT;
- Accessori (es. filtro sottovalvola, ecc.) non inclusi.



Caratteristiche	
Attacco bombola	Filettato 2 1/2" - 8 UN maschio
Connessione linea di scarico	Filettata 3/4" NPT, maschio
Connessione linea della salamoia	Filettata 3/8" NPT, maschio
Diametro del tubo diffusore	1,05" (= 27 mm)
Lunghezza del tubo diffusore al di sopra della parte superiore della bombola	29 ± 3 mm
Peso (valvola + programmatore)	2,00 kg
Pressione di esercizio	1,38 ÷ 8,27 bar
Temperatura dell'acqua	2°C ÷ 38°C

Modello	Descrizione	
263/460tc	Elettronico Cronometrico: 118' 3 cicli F	

Valvole Autotrol Residenziali Serie 268 con Timer Serie Logix



- Indicate per sistemi automatici di addolcimento acqua residenziali;
- Corpo della valvola in materiale plastico Noryl, listato NSF;
- Valvole di tenuta in gomma per uso acqua fredda, materiale listato NSF;
- Portata di esercizio Kv = 5,6;
- Portata di controlavaggio pari a 75,7 lpm con Δp 1,72 bar;
- Range capacità di resina = 30 ÷ 125 litri;
- Disponibili nelle versioni con i seguenti timer della serie LOGIX (vedi scheda 01-03-02-IT):
 - 740 C – ET elettronico cronometrico;
 - 760 C – ET elettronico volumetrico;
 - 742 C elettronico cronometrico programmabile;
 - 762 C elettronico volumetrico programmabile;
- Complete di presa alimentatore 12/230V – 50Hz spina europea;
- Adattatori e raccordi non compresi, da ordinare separatamente: vedi schede 01-04-02-IT e 01-04-05-IT;
- Accessori (es. filtro sottovalvola, ecc.) non inclusi;
- Per i modelli 268FA/742 e 268FA/762 vedi scheda 01-01-10-IT.



Caratteristiche	
Attacco bombola	Filettato 2 1/2" - 8 UN maschio
Connessione linea di scarico	Filettata 3/4" NPT, maschio
Connessione linea della salamoia	Filettata 3/8" NPT, maschio
Diametro del tubo diffusore	1,05" (= 27 mm)
Lunghezza del tubo diffusore al di sopra della parte superiore della bombola	1/2" ± 1/2" (= 13 ± 13 mm)
Peso (valvola + programmatore)	2,42 kg
Pressione di esercizio	1,38 ÷ 8,27 bar
Temperatura dell'acqua	2°C ÷ 38°C

Modello	Descrizione	
268/740 Logix	Elettronico Cronometrico	
268/742 Logix	Elettronico Cronometrico Programmabile	
268/760 Logix	Elettronico Volumetrico	
268/762 Logix	Elettronico Volumetrico Programmabile	

Valvole Autotrol Residenziali Serie 263 con Timer Serie Logix



- Indicate per sistemi automatici di filtrazione acqua residenziali;
- Corpo della valvola in materiale plastico Noryl, listato NSF;
- Valvole di tenuta in gomma per uso acqua fredda, materiale listato NSF;
- Portata di esercizio Kv = 5,6;
- Portata di controlavaggio pari a 75,7 lpm con Δp 1,72 bar;
Disponibili nelle versioni con i seguenti timer della serie LOGIX (vedi scheda 01-03-02-IT):
 - 740 F elettronico cronometrico;
 - 760 F elettronico volumetrico;
 - 742 F elettronico cronometrico programmabile;
 - 762 F elettronico volumetrico programmabile;
- Complete di presa alimentatore 12/230V – 50Hz con spina europea;
- Adattatori e raccordi non compresi, da ordinare separatamente:
Vedi schede 01-04-02-IT e 01-04-05-IT;
- Accessori (es. filtro sottovalvola, ecc.) non inclusi.



Caratteristiche	
Attacco bombola	Filettato 2 1/2" - 8 UN maschio
Connessione linea di scarico	Filettata 3/4" NPT, maschio
Connessione linea della salamoia	Filettata 3/8" NPT, maschio
Diametro del tubo diffusore	1,05" (= 27 mm)
Lunghezza del tubo diffusore al di sopra della parte superiore della bombola	1/2" ± 1/2" (= 13 ± 13 mm)
Peso (valvola + programmatore)	2,42 kg
Pressione di esercizio	1,38 ÷ 8,27 bar
Temperatura dell'acqua	2°C ÷ 38°C

Modello	Descrizione	
263/740F Logix	Elettronico Cronometrico – 3 cicli filtro	
263/742F Logix	Elettronico Cronometrico Programmabile – 3 cicli filtro	
263/760F Logix	Elettronico Volumetrico – 3 cicli filtro	
263/762F Logix	Elettronico Volumetrico Programmabile – 3 cicli filtro	

Valvole Autotrol Residenziali Serie 268FA con Timer Serie Logix



- Indicate per sistemi automatici di deferrizzazione acqua residenziali a 5 cicli;
- Corpo della valvola in materiale plastico Noryl, listato NSF;
- Valvole di tenuta in gomma per uso acqua fredda, materiale listato NSF;
- Portata di esercizio $K_v = 5,6$;
- Portata di controlavaggio pari a 75,7 lpm con Δp 1,72 bar;
- Disponibili nelle versioni con i seguenti timer della serie LOGIX (vedi scheda 01-03-02-IT):
 - 742 F elettronico cronometrico programmabile;
 - 762 F elettronico volumetrico programmabile;
- Complete di presa alimentatore 12/230V – 50Hz con spina europea;
- Adattatori e raccordi non compresi, da ordinare separatamente: vedi schede 01-04-02-IT e 01-04-05-IT;
- Accessori (es. filtro sottovalvola, ecc.) non inclusi.



Caratteristiche	
Attacco bombola	Filettato 2 1/2" - 8 UN maschio
Connessione linea di scarico	Filettata 3/4" NPT, maschio
Connessione linea della salamoia	Filettata 3/8" NPT, maschio
Diametro del tubo diffusore	1,05" (= 27 mm)
Lunghezza del tubo diffusore al di sopra della parte superiore della bombola	1/2" ± 1/2" (= 13 ± 13 mm)
Peso (valvola + programmatore)	2,42 kg
Pressione di esercizio	1,38 ÷ 8,27 bar
Temperatura dell'acqua	2°C ÷ 38°C

Modello	Descrizione	
268FA/742 Logix	Elettronico Cronometrico Programmabile – 5 cicli filtro	

Valvole Autotrol Residenziali Serie 278 con Timer Serie Logix



- Indicate per sistemi automatici di addolcimento con elevato volume di resina;
- Corpo della valvola in materiale plastico Noryl, listato NSF;
- Valvole di tenuta in gomma per uso acqua fredda, materiale listato NSF;
- Portata di esercizio Kv = 5,6;
- Portata di controlavaggio pari a 75,7 lpm con Δp 1,72 bar;
- Range capacità di resina = 45 ÷ 225 litri;
- Disponibili nelle versioni con i seguenti timer della serie LOGIX (vedi scheda 01-03-02-IT):
 - 742 C elettronico cronometrico programmabile;
 - 762 C elettronico volumetrico programmabile;
- Complete di presa alimentatore 12/230V – 50Hz spina europea;
- Adattatori e raccordi non compresi, da ordinare separatamente: vedi schede 01-04-02-IT e 01-04-05-IT;
- Accessori (es. filtro sottovalvola, ecc.) non inclusi.



Caratteristiche	
Attacco bombola	Filettato 2 1/2" - 8 UN maschio
Connessione linea di scarico	Filettata 3/4" NPT, maschio
Connessione linea della salamoia	Filettata 3/8" NPT, maschio
Diametro del tubo diffusore	1,05" (= 27 mm)
Lunghezza del tubo diffusore al di sopra della parte superiore della bombola	1/2" ± 1/2" (= 13 ± 13 mm)
Peso (valvola + programmatore)	2,42 kg
Pressione di esercizio	1,38 ÷ 8,27 bar
Temperatura dell'acqua	2°C ÷ 38°C

Modello	Descrizione	
278/742 Logix	Elettronico Cronometrico Programmabile	
278/762 Logix	Elettronico Volumetrico Programmabile	

Sistemi Duplex Residenziali con Valvole Autotrol 278 Twin e Timer 764



- Indicati per sistemi automatici di addolcimento acqua residenziali / commerciali;
- Predisposti per il funzionamento sia in duplex alternato sia in duplex parallelo;
- Composti da n.2 valvole (una "master" e l'altra "slave") con timer 764 elettronico volumetrico (vedi scheda 01-03-02-IT);
- Completi di presa alimentatore 12/230V – 50Hz con spina europea;
- Corpi delle valvole in materiale plastico Noryl, listato NSF;
- Valvole di tenuta in gomma per uso acqua fredda, materiale listato NSF;
- Portata di esercizio di ogni colonna Kv = 5,6;
- Portata di controlavaggio di ogni colonna pari a 75,7 lpm con Δp 1,72 bar;
- Range capacità di resina di ogni colonna = 45 ÷ 225 litri;
- Kit di intercollegamento (vedi scheda 01-04-03-IT) e accessori (es. filtro sottovalvola, ecc.) non inclusi, da ordinare separatamente: vedi schede 01-04-02-IT e 01-04-05-IT.



Caratteristiche di ogni singola valvola

Attacco bombola	Filettato 2 1/2" - 8 UN maschio
Connessione linea di scarico	Filettata 3/4" NPT, maschio
Connessione linea della salamoia	Filettata 3/8" NPT, maschio
Diametro del tubo diffusore	1,05" (= 27 mm)
Lunghezza del tubo diffusore al di sopra della parte superiore della bombola	1/2" ± 1/2" (= 13 ± 13 mm)
Peso (valvola + programmatore)	2,42 kg
Pressione di esercizio	1,38 ÷ 8,27 bar
Temperatura dell'acqua	2°C ÷ 38°C

Modello	Descrizione
278/764 TWIN	278/764 Twin Volumetrico Alternato/Parallelo

Valvole Autotrol Residenziali Serie 278 con Timer 764 per Sistemi Multitank



- Indicate per sistemi automatici di addolcimento acqua residenziali / commerciali;
- Accoppiate al timer 764 elettronico volumetrico (vedi scheda 01-03-02-IT);
- Predisposte per il funzionamento in parallelo;
- Corpo della valvola in materiale plastico Noryl, listato NSF;
- Valvole di tenuta in gomma per uso acqua fredda, materiale listato NSF;
- Portata di esercizio della singola colonna Kv = 5,6;
- Portata di controlavaggio della singola colonna pari a 75,7 lpm con Δp 1,72 bar;
- Range capacità di resina della singola colonna = 45 ÷ 225 litri;
- Ogni valvola è completa di presa alimentatore 12/230V – 50Hz con spina europea;
- Adattatori e raccordi non compresi, da ordinare separatamente: vedi schede 01-04-02-IT e 01-04-05-IT;
- Accessori (es. filtro sottovalvola, ecc.) non inclusi.



Caratteristiche	
Attacco bombola	Filettato 2 1/2" - 8 UN maschio
Connessione linea di scarico	Filettata 3/4" NPT, maschio
Connessione linea della salamoia	Filettata 3/8" NPT, maschio
Diametro del tubo diffusore	1,05 " (= 27 mm)
Lunghezza del tubo diffusore al di sopra della parte superiore della bombola	1/2" ± 1/2" (= 13 ± 13 mm)
Peso (valvola + programmatore)	2,42 kg
Pressione di esercizio	1,38 ÷ 8,27 bar
Temperatura dell'acqua	2°C ÷ 38°C

Modello	Descrizione	
278/764 SIN	278/764 singolo multi tank volumetrico	

Valvole Autotrol Industriali di Addolcimento Serie Magnum CV 1,5" con Timer Serie Logix



- Indicate per sistemi automatici di addolcimento acqua industriali;
- Corpo della valvola in materiale plastico Noryl, listato NSF, con adattatore bombola in S.S.304 (per applicazioni gravose, es. deferrizzazione con uso di $KMnO_4$ o decarbonatazione con uso di HCl, è disponibile a richiesta l'adattatore bombola in Noryl);
- Guarnizioni in EPDM;
- Portata di esercizio $Kv = 17$;
- Portata di controlavaggio pari a 337 lpm con Δp 1,72 bar;
- Range capacità di resina = 100 ÷ 700 litri;
- Disponibili nelle versioni con i seguenti timer della serie LOGIX (vedi scheda 01-03-02-IT):
 - 742 elettronico cronometrico programmabile;
 - 762 elettronico volumetrico programmabile;
- Complete di presa alimentatore 12/230V – 50/60 Hz con spina europea;
- Disponibili nei modelli con o senza by-pass;
- Adattatori, raccordi e accessori (es. filtro sottovalvola, ecc.) non compresi, da ordinare separatamente: vedi schede 01-04-04-IT e 01-04-05-IT;
- Il sistema di reintegro al tino salamoia non necessita di valvola a galleggiante di sicurezza, ma soltanto di air-check;
- Disponibilità di adattatore per montaggio laterale in PVC 2" (COD. CC084, vedi scheda 01-04-04-IT).



Caratteristiche

Attacco bombola	Filettato 4" - 8 UN maschio
Connessione linea di scarico	1,5" ottone – NPT/BSPT maschio D50 CPVC ad incollaggio
Connessione linea della salamoia	Filettata 3/4" NPT maschio
Diametro esterno della tubazione interna alla bombola	1,5" (= 48,3 mm)
Segnale ausiliario e di scarico del comando idraulico	Jaco 1/4" tubo
Lunghezza del tubo diffusore al di sopra della parte superiore della bombola	16 ± 3 mm
Peso (valvola + programmatore)	12,3 kg
Pressione di esercizio	1,72 ÷ 6,90 bar
Temperatura dell'acqua	1°C ÷ 36°C

Modello	Descrizione	Note	
MG Cv 742-HWB	Elettronico Cronometrico Programmabile	By-pass acqua dura	
MG Cv 742-NHB	Elettronico Cronometrico Programmabile	Blocco by-pass	
MG Cv 762-HWB	Elettronico Volumetrico Programmabile	By-pass acqua dura	
MG Cv 762-NHB	Elettronico Volumetrico Programmabile	Blocco by-pass	

Valvole Autotrol Industriali in Modalità Filtro Serie Magnum CV 1,5" con Timer Serie Logix



- Indicate per sistemi automatici di filtrazione acqua industriali;
- Corpo della valvola in materiale plastico Noryl, listato NSF, con adattatore bombola in S.S.304 (per applicazioni gravose, es. acqua di mare, è disponibile a richiesta l'adattatore bombola in Noryl);
- Guarnizioni in EPDM;
- Portata di esercizio Kv = 17;
- Portata di controlavaggio pari a 337 lpm con Δp 1,72 bar;
- Disponibili nelle versioni con i seguenti timer della serie LOGIX (vedi scheda 01-03-02-IT):
 - 742 F elettronico cronometrico programmabile;
 - 762 F elettronico volumetrico programmabile;
- Complete di presa alimentatore 12/230V – 50/60 Hz con spina europea;
- Disponibili nei modelli con o senza by-pass;
- Adattatori, raccordi e accessori (es. filtro sottovalvola, ecc.) non compresi, da ordinare separatamente: vedi schede 01-04-04-IT e 01-04-05-IT;
- Disponibilità di adattatore per montaggio laterale in PVC 2" (COD. CC084, vedi scheda 01-04-04-IT).



Caratteristiche	
Attacco bombola	Filettato 4" - 8 UN maschio
Connessione linea di scarico	1,5" ottone – NPT/BSPT maschio D50 CPVC ad incollaggio
Connessione linea della salamoia	Filettata 3/4" NPT maschio
Diametro esterno della tubazione interna alla bombola	1,5" (= 48,3 mm)
Segnale ausiliario e di scarico del comando idraulico	Jaco 1/4" tubo
Lunghezza del tubo diffusore al di sopra della parte superiore della bombola	16 ± 3 mm
Peso (valvola + programmatore)	12,3 kg
Pressione di esercizio	1,72 ÷ 6,90 bar
Temperatura dell'acqua	1°C ÷ 36°C

Modello	Descrizione	Note	
MG Cv 742F-UWB	Filtro Elettronico Cronometrico Programmabile	By-pass acqua grezza	
MG Cv 742F-NUB	Filtro Elettronico Cronometrico Programmabile	Blocco by-pass	
MG Cv 762F-UWB	Filtro Elettronico Volumetrico Programmabile	By-pass acqua grezza	
MG Cv 762F-NUB	Filtro Elettronico Volumetrico Programmabile	Blocco by-pass	

Valvole Autotrol Industriali per Addolcimento Serie Magnum IT 2" con Timer Serie Logix



- Indicate per sistemi automatici di addolcimento acqua industriali;
- Corpo della valvola in materiale plastico Noryl, listato NSF, con adattatore bombola in S.S.304 (per applicazioni gravose, es. deferrizzazione con uso di $KMnO_4$ o decarbonatazione con uso di HCl, è disponibile a richiesta l'adattatore bombola in Noryl);
- Guarnizioni in EPDM;
- Portata di esercizio $Kv = 17$;
- Portata di controlavaggio pari a 337 lpm con Δp 1,72 bar;
- Range capacità di resina = 100 ÷ 700 litri;
- Disponibili nelle versioni con i seguenti timer della serie LOGIX (vedi scheda 01-03-02-IT):
 - 742 elettronico cronometrico programmabile;
 - 762 elettronico volumetrico programmabile;
- Complete di prese alimentatori 12/230V – 50Hz con spina europea;
- Disponibili nei modelli con o senza by-pass;
- Adattatori, raccordi e accessori (es. filtro sottovalvola, ecc.) non compresi, da ordinare separatamente: vedi schede 01-04-04-IT e 01-04-05-IT;
- Il sistema di reintegro al tino salamoia non necessita di valvola a galleggiante di sicurezza, ma soltanto di air-check;
- Disponibilità di adattatore per montaggio laterale in PVC 2" (COD. CC084, vedi scheda 01-04-04-IT).



Caratteristiche	
Attacco bombola	Filettato 4" - 8 UN maschio
Connessione linea di scarico	1,5" ottone – NPT/BSPT maschio D50 CPVC ad incollaggio
Connessione linea della salamoia	Filettata 3/4" NPT maschio
Diametro esterno della tubazione interna alla bombola	1,5" (= 48,3 mm)
Segnale ausiliario e di scarico del comando idraulico	Jaco 1/4" tubo
Lunghezza del tubo diffusore al di sopra della parte superiore della bombola	16 ± 3 mm
Peso (valvola + programmatore)	12,3 kg
Pressione di esercizio	1,72 ÷ 6,90 bar
Temperatura dell'acqua	1°C ÷ 36°C

Modello	Descrizione	Note	
MG IT 742-HWB	Elettronico Cronometrico Programmabile	By-pass acqua dura	
MG IT 742-NHB	Elettronico Cronometrico Programmabile	Blocco by-pass	
MG IT 762-HWB	Elettronico Volumetrico Programmabile	By-pass acqua dura	
MG IT 762-NHB	Elettronico Volumetrico Programmabile	Blocco by-pass	

Valvole Autotrol Industriali in Modalità Filtro Serie Magnum IT 2" con Timer Serie Logix



- Indicate per sistemi automatici di filtrazione acqua industriali;
- Corpo della valvola in materiale plastico Noryl, listato NSF, con adattatore bombola in S.S.304 (per applicazioni gravose, es. acqua di mare, è disponibile a richiesta l'adattatore bombola in Noryl);
- Guarnizioni in EPDM;
- Portata di esercizio Kv = 17;
- Portata di controlavaggio pari a 337 lpm con Δp 1,72 bar;
- Possibilità di accoppiamento delle valvole ai timer della serie LOGIX (vedi scheda 01-03-02-IT):
 - 742 F elettronico cronometrico programmabile;
 - 762 F elettronico volumetrico programmabile;
- Complete di prese alimentatori 12/230V – 50Hz con spina europea;
- Disponibili nei modelli con o senza by-pass;
- Adattatori, raccordi e accessori (es. filtro sottovalvola, ecc.) non compresi, da ordinare separatamente: vedi schede 01-04-04-IT e 01-04-05-IT;
- Disponibilità di adattatore per montaggio laterale in PVC 2" (COD. CC084, vedi scheda 01-04-04-IT).



Caratteristiche	
Attacco bombola	Filettato 4" - 8 UN maschio
Connessione linea di scarico	1,5" ottone – NPT/BSPT maschio D50 CPVC ad incollaggio
Connessione linea della salamoia	Filettata 3/4" NPT maschio
Diametro esterno della tubazione interna alla bombola	1,5" (= 48,3 mm)
Segnale ausiliario e di scarico del comando idraulico	Jaco 1/4" tubo
Lunghezza del tubo diffusore al di sopra della parte superiore della bombola	16 ± 3 mm
Peso (valvola + programmatore)	12,3 kg
Pressione di esercizio	1,72 ÷ 6,90 bar
Temperatura dell'acqua	1°C ÷ 36°C

Modello	Descrizione	Note	
MG IT 742F-UWB	Filtro Elettronico Cronometrico Programmabile	By-pass acqua grezza	
MG IT 742F-NUB	Filtro Elettronico Cronometrico Programmabile	Blocco by-pass	
MG IT 762F-UWB	Filtro Elettronico Volumetrico Programmabile	By-pass acqua grezza	
MG IT 762F-NUB	Filtro Elettronico Volumetrico Programmabile	Blocco by-pass	

Sistemi Duplex Industriali di Addolcimento con Valvole Autotrol Magnum IT 2" e Timer 764



- indicati per sistemi automatici di addolcimento acqua industriali;
- predisposti per il funzionamento sia in duplex alternato sia in duplex parallelo;
- composti da n.2 valvole (una "master" e l'altra "slave") con timer 764 elettronico volumetrico (vedi scheda 01-03-02-IT);
- completi di presa alimentatore 12/230V – 50Hz con spina europea;
- corpi delle valvole in materiale plastico Noryl, listato NSF, con adattatore bombola in S.S.304 (per applicazioni gravose, es. deferrizzazione con uso di KMnO4 o decarbonatazione con uso di HCl, è disponibile a richiesta l'adattatore bombola in Noryl): guarnizioni in EPDM;
- portata di esercizio della singola colonna Kv = 17;
- portata di controlavaggio della singola colonna pari a 337 lpm con Δp 1,72 bar;
- range capacità di resina della singola colonna = 100 ÷ 700 litri;
- disponibili nei modelli con o senza by-pass;
- adattatori, raccordi e accessori (es. filtro sottovalvola, ecc.) non compresi, da ordinare separatamente: vedi schede 01-04-04-IT e 01-04-05-IT;
- il sistema di reintegro al tino salamoia non necessita di valvola a galleggiante di sicurezza, ma soltanto di air-check;
- disponibilità di adattatore per montaggio laterale in PVC 2" (COD. CC084, vedi scheda 01-04-04-IT);
- le tubazioni di intercollegamento non sono comprese.



Caratteristiche di ogni singola valvola

Attacco bombola	Filettato 4" - 8 UN maschio
Connessione linea di scarico	1,5" ottone – NPT/BSPT maschio D50 CPVC ad incollaggio
Connessione linea della salamoia	Filettata ¾" NPT maschio
Diametro esterno della tubazione interna alla bombola	1,5" (= 48,3 mm)
Segnale ausiliario e di scarico del comando idraulico	Jaco ¼" tubo
Lunghezza del tubo diffusore al di sopra della parte superiore della bombola	16 ± 3 mm
Peso (valvola + programmatore)	12,3 kg
Pressione di esercizio	1,72 ÷ 6,90 bar
Temperatura dell'acqua	1°C ÷ 36°C

Modello	Descrizione	Note	
MG IT 764 TWIN	Duplex Volumetrico Alternato / Parallelo	Blocco by-pass	

Valvole Autotrol Industriali di Addolcimento Serie Magnum IT 2" Timer 764 per Sistemi Multitank



- Indicate per sistemi automatici di addolcimento acqua industriali;
- Accoppiate al timer 764 elettronico volumetrico (vedi scheda 01-03-02-IT);
- Predisposte per il funzionamento in parallelo;
- Corpo della valvola in materiale plastico Noryl, listato NSF, con adattatore bombola in S.S.304 (per applicazioni gravose, es. deferrizzazione con uso di $KMnO_4$ o decarbonatazione con uso di HCl, è disponibile a richiesta l'adattatore bombola in Noryl);
- Guarnizioni in EPDM;
- Portata di esercizio della singola colonna Kv = 17;
- Portata di controlavaggio della singola colonna pari a 337 lpm con Δp 1,72 bar;
- Range capacità di resina della singola colonna = 100 ÷ 700 litri;
- Ogni valvola è completa di presa alimentatore 12/230V – 50Hz con spina europea;
- Disponibili nei modelli con o senza by-pass;
- Adattatori, raccordi e accessori (es. filtro sottovalvola, ecc.) non compresi, da ordinare separatamente: vedi schede 01-04-04-IT e 01-04-05-IT;
- Il sistema di reintegro al tino salamoia non necessita di valvola a galleggiante di sicurezza, ma soltanto di air-check;
- Disponibilità di adattatore per montaggio laterale in PVC 2" (COD. CC084, vedi scheda 01-04-04-IT);
- Le tubazioni di intercollegamento non sono comprese.



Caratteristiche	
Attacco bombola	Filettato 4" - 8 UN maschio
Connessione linea di scarico	1,5" ottone – NPT/BSPT maschio D50 CPVC ad incollaggio
Connessione linea della salamoia	Filettata 3/4" NPT maschio
Diametro esterno della tubazione interna alla bombola	1,5" (= 48,3 mm)
Segnale ausiliario e di scarico del comando idraulico	Jaco 1/4" tubo
Lunghezza del tubo diffusore al di sopra della parte superiore della bombola	16 ± 3 mm
Peso (valvola + programmatore)	12,3 kg
Pressione di esercizio	1,72 ÷ 6,90 bar
Temperatura dell'acqua	1°C ÷ 36°C

Modello	Descrizione	Note	
MG IT 764-NHB	Elettronico Volumetrico Multitank	Blocco by-pass	

Valvole Autotrol Industriali in Modalità Filtro Serie Magnum IT 2" Timer 764 per Sistemi Multitank



- Indicate per sistemi automatici di filtrazione acqua industriali;
- Accoppiate al timer 764 F elettronico volumetrico (vedi scheda 01-03-02-IT);
- Predisposte per il funzionamento in parallelo fino a 6 colonne;
- Corpo della valvola in materiale plastico Noryl, listato NSF, con adattatore bombola in S.S.304 (per applicazioni gravose, es. acqua di mare, è disponibile a richiesta l'adattatore bombola in Noryl);
- Guarnizioni in EPDM;
- Portata di esercizio della singola colonna Kv = 17;
- Portata di controlavaggio della singola colonna pari a 337 lpm con Δp 1,72 bar;
- Ogni valvola è completa di presa alimentatore 12/230V – 50Hz con spina europea;
- Disponibili nei modelli con o senza by-pass;
- Adattatori, raccordi e accessori (es. filtro sottovalvola, ecc.) non compresi, da ordinare separatamente: vedi schede 01-04-04-IT e 01-04-05-IT;
- Disponibilità di adattatore per montaggio laterale in PVC 2" (COD. CC084, vedi scheda 01-04-04-IT);
- Le tubazioni di intercollegamento non sono comprese.



Caratteristiche	
Attacco bombola	Filettato 4" - 8 UN maschio
Connessione linea di scarico	1,5" ottone – NPT/BSPT maschio D50 CPVC ad incollaggio
Connessione linea della salamoia	Filettata 3/4" NPT maschio
Diametro esterno della tubazione interna alla bombola	1,5" (= 48,3 mm)
Segnale ausiliario e di scarico del comando idraulico	Jaco 1/4" tubo
Lunghezza del tubo diffusore al di sopra della parte superiore della bombola	16 ± 3 mm
Peso (valvola + programmatore)	12,3 kg
Pressione di esercizio	1,72 ÷ 6,90 bar
Temperatura dell'acqua	1°C ÷ 36°C

Modello	Descrizione	Note	
MG IT 764F-NUB	Filtro Elettronico Volumetrico Multitank	Blocco by-pass	

Timer Serie 400 per Valvole Autotrol Serie 255 - 263 - 268



440i



460tc / 460i



Caratteristiche dei timer della serie 400 per addolcimento

CARATTERISTICA	440i	460tc	460i
Tipo di timer	Elettromeccanico	Elettronico	Elettronico
Tipo di rigenerazione	A tempo: 7 o 6 gg	A tempo	A controllo volumetrico
Frequenza di rigenerazione	Giornaliera	Giornaliera	Giornaliera
Durata di rigenerazione	59' o 118'	59' o 118'	59' o 118'
Tempi di ciclo	Predefiniti non modificabili	Predefiniti non modificabili	Predefiniti non modificabili
Quantità di sale regolabile	In libbre di sale	In libbre di sale	In libbre di sale

Caratteristiche dei timer della serie 400 in modalità filtro

CARATTERISTICA	440i	460tc
Tipo di timer	Elettromeccanico	Elettronico
Tipo di lavaggio	A tempo: 7 o 6 gg	A tempo
Frequenza di lavaggio	Giornaliera	Giornaliera
Tempi di ciclo	Predefiniti non modificabili	Predefiniti non modificabili

Timer Serie Logix per Valvole Autotrol

Serie 255 - 263 - 268 - 273 - 278- 293 - 298



Caratteristiche dei timer della serie Logix per addolcimento

CARATT.	740 C-ET	760 C-ET	742 C	762 C	764
Tipo di timer	Elettronico	Elettronico	Elettronico	Elettronico	Elettronico
Tipo di rigenerazione	A tempo	A controllo volumetrico	A tempo	A controllo volumetrico	A controllo volumetrico
Frequenza di rigenerazione	A giorni fissi o bi-giornaliero fino a 99 giorni	Bi-giornaliero fino a 99 giorni	A giorni fissi o bi-giornaliero fino a 99 giorni	Bi-giornaliero fino a 99 giorni	Bi-giornaliero fino a 99 giorni
Tempo di rigenerazione regolabile	Si	Si	Si	Si	Si
Tempi di ciclo	Calcolati dal computer	Calcolati dal computer	Programmabili	Programmabili	Programmabili
Quantità di sale regolabile	3 opzioni: alta capacità, capacità standard, alta efficienza	3 opzioni: alta capacità, capacità standard, alta efficienza	Totalmente regolabile	Totalmente regolabile	Totalmente regolabile

Caratteristiche dei timer della serie Logix in modalità filtro

CARATT.	740 F	760 F	742 F	762 F	764 F
Tipo di timer	Elettronico	Elettronico	Elettronico	Elettronico	Elettronico
Tipo di lavaggio	A tempo	A controllo volumetrico	A tempo	A controllo volumetrico	A controllo volumetrico
Frequenza di lavaggio	A giorni fissi o bi-giornaliero fino a 99 giorni	Bi-giornaliero fino a 99 giorni	A giorni fissi o bi-giornaliero fino a 99 giorni	Bi-giornaliero fino a 99 giorni	Bi-giornaliero fino a 99 giorni
Fasi di lavaggio di durata regolabile	Controlavaggio	Controlavaggio	Tutte	Tutte	Tutte
Tempi di ciclo	Calcolati dal computer	Calcolati dal computer	Programmabili	Programmabili	Programmabili



Kits bypass 256

- Completi di ghiera, guarnizioni, codoli in ottone, viti e dadi.

CODICE	ATTACCHI IN/OUT	LINEA DI SCARICO	
AV028	3/4"	1/2"	
AV029	1"	1/2"	

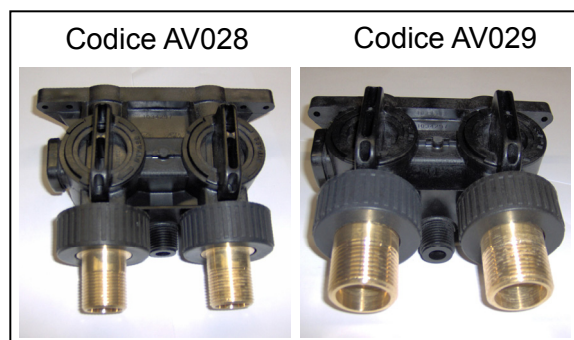

Kits attacco femmina

- Completi di o-rings, viti e dadi.

CODICE	ATTACCHI IN/OUT	LINEA DI SCARICO	MATERIALE	
AV013	3/4"	1/2"	PLASTICO NORYL	
AV010	3/4"	3/8"	OTTONE	
AV011	1"	1/2"	OTTONE	

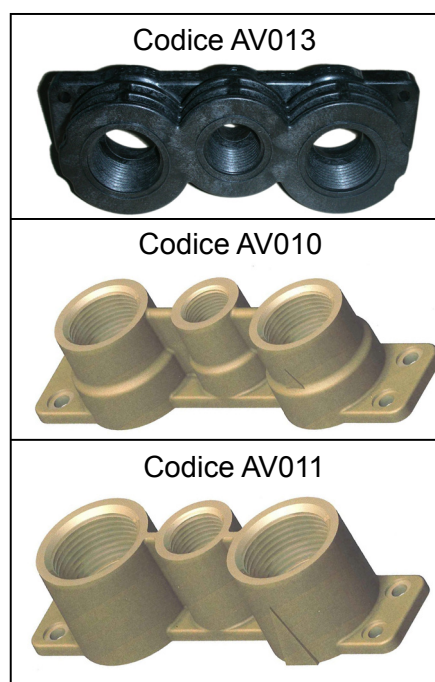

Kits attacco femmina con miscelatore

- Completi di o-rings, viti e dadi.

CODICE	ATTACCHI IN/OUT	LINEA DI SCARICO	MATERIALE	
AV007	3/4"	3/8"	OTTONE	
AV012	1"	1/2"	OTTONE	





Kits attacco maschio

- In materiale plastico Noryl;
- Completi di o-rings, viti e dadi.

CODICE	ATTACCHI IN/OUT	LINEA DI SCARICO	OPZIONE TURBINA	
AV001	3/4"	3/4"	CON	
AV001A	3/4"	3/4"	SENZA	
AV022	1"	1/2"	CON	
AV022A	1"	1/2"	SENZA	

Codice AV022



Slim cover - coperchio valvola 255 Logix

- Apposita per valvole 255;
- In materiale plastico.

CODICE	
AW145	

Codice AW145



Kit di intercollegamento D. 32 per sistemi duplex residenziali 255/764 twin

- Con appositi adattatori per valvole AUTOTROL 255;
- Adatti per il funzionamento sia in duplex Alternato sia in duplex parallelo;
- Costituiti da:

QUANTITA'	DESCRIZIONE
2	Adattatore PVC-U D = 32 mm - 1"
2	Raccordo a T PVC-U D = 32 mm
4	Gomito PVC-U D = 32 mm D1 = 25 mm
4	Tubo PVC-U D = 32 mm
2	Gomito D = 32 mm
2	Manicotto D = 32 mm
2	Kit raccordo codolo D. 32 incollaggio
2	By-pass 256 con O-ring, viti e dadi

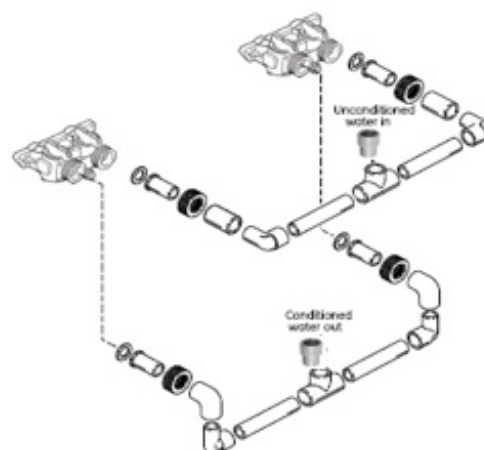

CODICE

AV119



Kits bypass 1265

- Adattatori appositi per valvole AUTOTROL 263, 268 e 278;
- Completi di ghiere, guarnizioni, codoli in ottone.

CODICE	ATTACCHI IN/OUT	
AV039	1"	
AV040	1 1/4"	

Codice AV039



Codice AV040

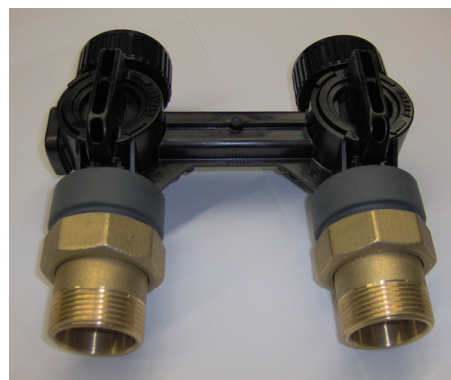

Kits raccordi

- Adattatori appositi per valvole AUTOTROL 263, 268 e 278;
- Completi di 2 ghiere, 2 guarnizioni e 2 codoli.

CODICE	RACCORDI IN/OUT	MATERIALE CODOLI	
AV030B	3/4"	OTTONE	
AV031B	1"	OTTONE	
AV032	D.32	PVC	
AV038	1 1/4"	OTTONE	

Codice AV031B





Kit di intercollegamento D. 32 per sistemi duplex residenziali 278/764 twin

- Con appositi adattatori per valvole AUTOTROL 278;
- Adatti per il funzionamento sia in duplex alternato sia in duplex parallelo;
- Con connessioni IN/OUT all'utenza D.32;
- Costituiti da:

Q.TA'	DESCRIZIONE
2	Adattatore PVC-U D = 32 mm - 1"
2	Raccordo a T PVC-U D = 32 mm
4	Gomito PVC-U D = 32 mm D1 = 25 mm
4	Tubo PVC-U D = 32 mm
2	Gomito D = 32 mm
2	Manicotto D = 32 mm
2	Kit raccordo codolo D. 32 incollaggio
2	By-pass 1265 con O-ring, viti, dadi e guarnizioni

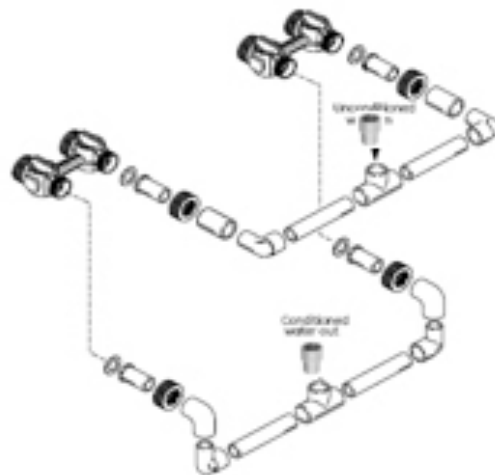

CODICE	
AV128	

Kit di intercollegamento D. 40 per sistemi duplex residenziali 278/764 twin

- Con appositi adattatori per valvole AUTOTROL 278;
- Adatti per il funzionamento sia in duplex alternato sia in duplex parallelo;
- Con connessioni IN/OUT all'utenza D.40;
- Costituiti da:

Q.TA'	DESCRIZIONE
2	Adattatore PVC-U D = 40 mm - 1 1/4"
2	Raccordo a T PVC-U D = 40 mm
4	Riduzione PVC-U D = 40 mm D2 = 32 mm
4	Gomito PVC-U D = 32 mm D1 = 25 mm
4	Tubo PVC-U D = 32 mm
2	Gomito D = 32 mm
2	Manicotto D = 32 mm
2	Kit raccordo codolo D. 32 incollaggio
2	By-pass 1265 con O-ring, viti e dadi e guarnizioni

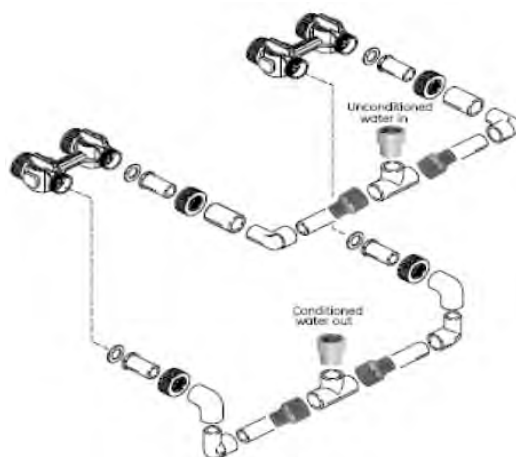

CODICE	
AV129	



Adattatori per montaggio laterale

- Materiale in PVC.

CODICE	CONNESSIONI	
CC084	2" BSPT Femmina	
CC084A	D.63 a incollaggio Maschio	

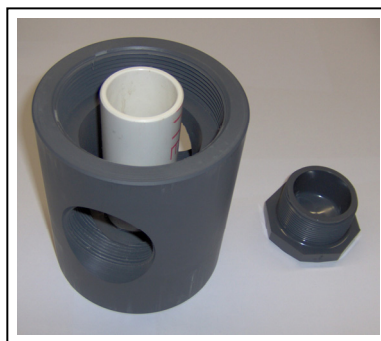

Kits raccordi

- Completi di 3 ghiera, 3 guarnizioni e 3 codoli.

CODICE	RACCORDI IN/OUT	MATERIALE CODOLI	PER VALVOLA AUTOTROL	
CC080	1 1/2" BSPT	Acciaio	Serie magnum cv 1,5"	
CC081	D.50	PVC	Serie magnum cv 1,5"	
CC082	2" BSPT	Acciaio	Serie magnum it 2"	
CC083	D.63	PVC	Serie magnum it 2"	

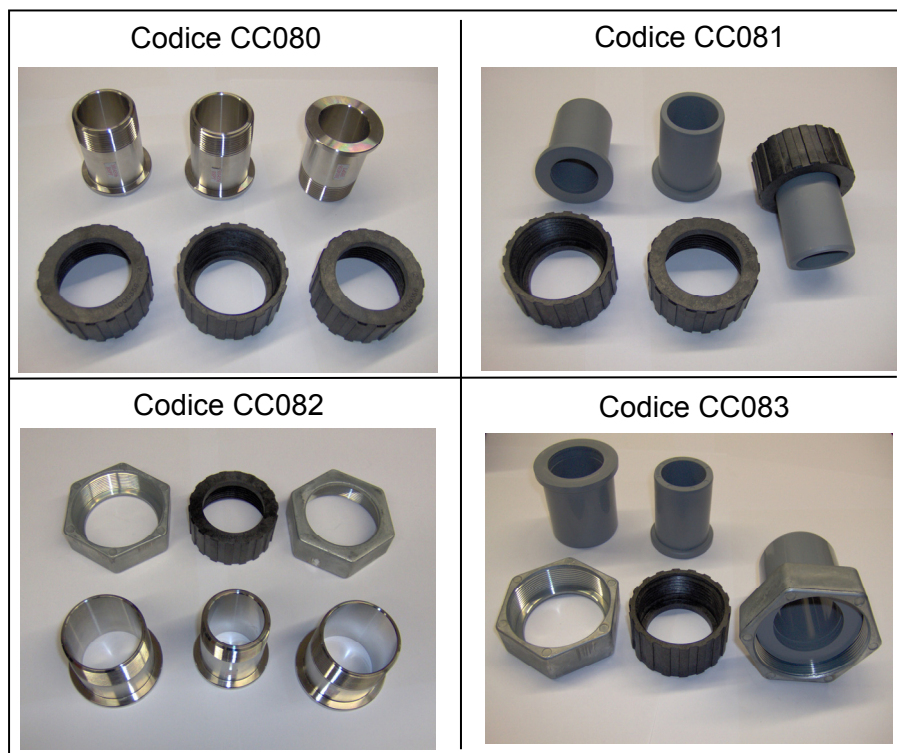



Bocchettone D.25 NPT 3/4"



CODICE	
CC085	

- Utilizzato per la connessione salamoia delle valvole Magnum, da solo o in accoppiamento con raccordo portagomma ad incollaggio (CODICE CC086);
- In PVC-U.

Raccordo portagomma D.25 ad incollaggio

- Utilizzato per la connessione salamoia della valvola Magnum, in accoppiamento con il bocchettone D.25 (CODICE CC085);
- In PVC-U.



CODICE	
CC086	



Kit miscelazione durezza valvole Autotrol

- Kit di piastrina e vite da installare su corpo valvola 255 e 268 per la miscelazione di acqua dura all'acqua addolcita;
- Inserire la piastrina nell'apposita fessura situata in corrispondenza del clapet di bypass (fig. 1);
- Inserire la vite e avvitare fino a toccare il clapet stesso (fig. 2);
- Avvitando ancora il clapet di bypass verrà via via aperto, permettendo a una parte di acqua dura di miscelarsi all'acqua addolcita in uscita (fig. 3);
- Svitando la vite, si diminuirà la miscelazione;
- Fare un test di durezza sull'acqua in uscita e regolare la vite fino ad ottenere la durezza voluta.

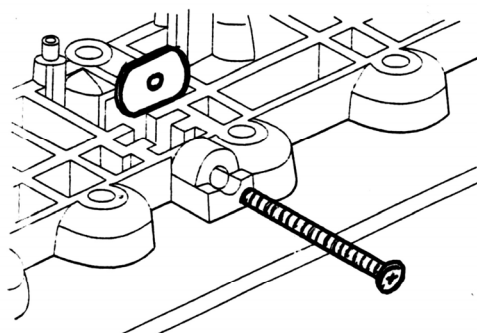

Fig. 1

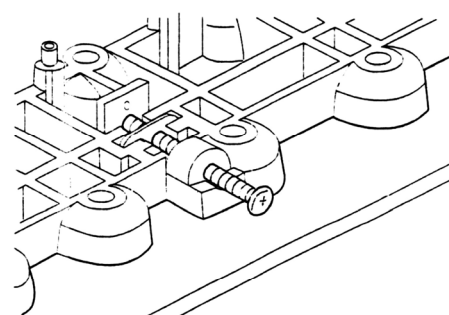

Fig. 2

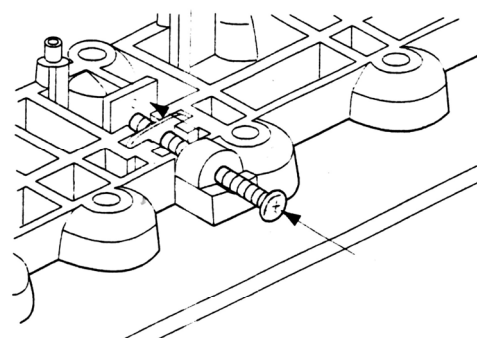

Fig. 3

CODICE	DESCRIZIONE	
AV037	Kit per valvole 255, 268 e 278	
AV185	Kit per valvole 366 e 368	



Filtri sottovalvola con innesto a baionetta

- In materiale plastico ABS;
- Con diametro massimo pari a 60 mm e altezza 64 mm;
- Con fessure 0,3 mm.

CODICE	DIAMETRO TUBAZIONE DA ABBINARE (pollici)	PER VALVOLA AUTOTROL	
AV070	1 ³ / ₁₆ "	255	
AV071	1,05"	255, 263, 268	



Filtro sottovalvola a incollaggio

- In materiale plastico ABS;
- Con diametro massimo pari a 60 mm e altezza 64 mm;
- Con fessure 0,3 mm.

CODICE	DIAMETRO TUBAZIONE DA ABBINARE (pollici)	
AV072	1 ³ / ₁₆ "	
AV073	1,05"	



Filtri sottovalvola cilindrico

- In materiale plastico ABS;
- Con diametro pari a 88 mm;
- Con fessure 0,3 mm.

CODICE	LUNGHEZZA (mm)	DIAMETRO TUBAZIONE DA ABBINARE (mm)	PER VALVOLA AUTOTROL	
CF010	98	41,8 (1 1/4")	180 vecchio tipo	
CF013	98	48,3	180 nuovo tipo	
CC050	150	48,3	Magnum	
PV407	150	41,8 (1 1/4")	Adattatore 4" – PV402	





Raccordi per valvole

- Raccordi a gomito per tubo $\frac{3}{8}$ " Tipo Jaco;
- In polipropilene.

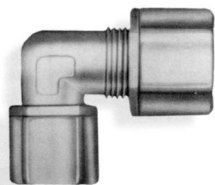

CODICE	ATTACCO FILETTATO (pollici)	PER VALVOLA AUTOTROL	
AV150	$\frac{1}{4}$ " F	255	
AV154	$\frac{3}{8}$ " F	268 366 – 368	

Raccordi per valvole

- Raccordi dritti per tubo $\frac{3}{8}$ " Tipo Jaco;
- In polipropilene.



CODICE	ATTACCO FILETTATO (pollici)	
AV161	$\frac{1}{8}$ " M	
AV152	$\frac{1}{4}$ " M	
AV153	$\frac{3}{8}$ " M	

- Raccordo a gomito per tubo $\frac{3}{8}$ " Tipo Jaco;
- In polipropilene.

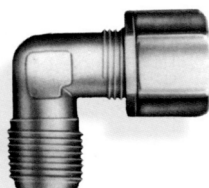

CODICE	ATTACCO FILETTATO (pollici)	PER VALVOLA AUTOTROL	
AV151	$\frac{1}{4}$ " M	155	
AV159	$\frac{3}{8}$ " M	-	

- Raccordo passa parete per tubo $\frac{3}{8}$ " Tipo Jaco;
- In polipropilene.

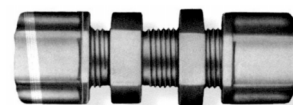

CODICE	
AV156	

- Raccordo a gomito intermedio per tubo $\frac{3}{8}$ " Tipo Jaco;
- In polipropilene.

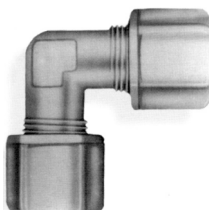

CODICE	
AV155	

- Raccordo a T intermedio per tubo $\frac{3}{8}$ " Tipo Jaco;
- In polipropilene.

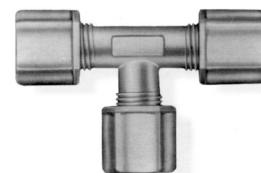

CODICE	
AV158	



Raccordi scarico – troppo pieno

Raccordi scarico dritti

- Adatti per tubazione flessibile di diametro interno pari a 12,7 mm;
- In nylon.

CODICE	ATTACCO	
AV170	3/8" M	
AV171	1/2" M	
AV169	1/2" F	

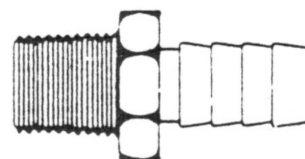

Raccordi scarico a gomito

- Adatti per tubazione flessibile di diametro interno pari a 12,7 mm;
- In nylon / polietilene.

CODICE	ATTACCO	
AV172	3/8" M	
AV173	1/2" M	
AV174	1/2" F	
AV175	3/4" F	

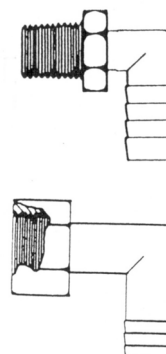

Raccordi troppo pieno a gomito con ghiera di fissaggio

- In nylon

CODICE	ATTACCO	Per tubo ø interno (mm)	
AV180	3/8"	12,7	
AV181	1/2"	15,5	

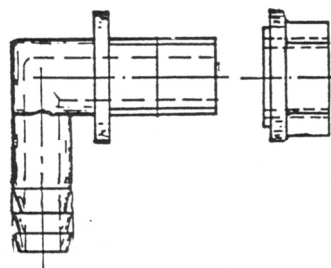



Tubazioni a incollaggio

- Ideali per diffusori e raggiere di fondo;
- Con attacco a incollaggio;
- In PVC.

CODICE	DIAMETRO (pollici)	DIAMETRO (mm)	LUNGHEZZA (mm)	
AV083	1 $\frac{3}{16}$ "	20,6	890	
AV084	1 $\frac{3}{16}$ "	20,6	1400	
AV087	1,05"	26,7	1830	
CF012	1 $\frac{1}{4}$ "	41,8	2000	
CC052	1 $\frac{1}{2}$ "	48,3	2000	



Diffusori di fondo con tubazione

- Diffusori di fondo 1,05" hi-flow;
- Comprensivo di tubazione in PVC di diversa lunghezza;
- Con fessure 0,3 mm.

CODICE	LUNGHEZZA (pollici)	
AV116M	17"	
AV117M	35"	
AV103M	55"	
AV104M	72"	

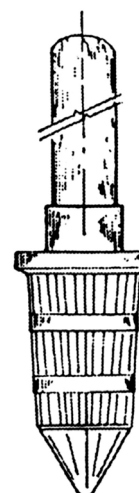



Diffusori di fondo con attacco a incollaggio

- In ABS;
- Con diametro massimo pari a 60 mm;
- Con fessure 0,3 mm.

CODICE	DIAMETRO TUBAZIONE DA ABBINARE (pollici)	ALTEZZA (mm)	PORTATA (lpm) con Δp 30 mbar	
AV098	1 $\frac{3}{16}$ "	70	24	
AV098A	1,05"	80	32	
AV097	1,05"	90 high flow	40	



Diffusori di fondo cilindrico con attacco a incollaggio

- In ABS;
- Con diametro pari a 88 mm;
- Con fessure 0,3 mm.

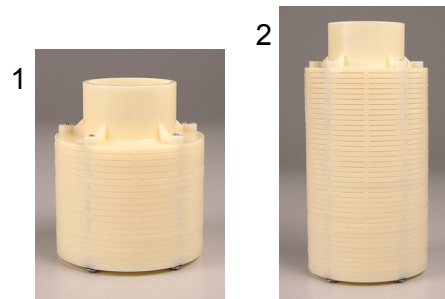

ITEM	CODICE	LUNGHEZZA (mm)	DIAMETRO TUBAZIONE DA ABBINARE (mm)	PER VALVOLA AUTOTROL	
1	PV315	72	26,7 (1,05")	PERFORMA	
1	CF011	98	41,8 (1 $\frac{1}{4}$ ")	180 vecchio tipo - PV402	
1	CF014	98	48,3	180 nuovo tipo	
2	CC051	150	48,3	Magnum	

Diffusore di fondo a dischi

- In ABS;
- Con diametro = 66 mm e lunghezza = 102 mm;
- Con fessure 0,3 mm;
- Con attacco a incollaggio per tubazione pari a 1,05";
- Portata pari a 50 lpm con Δp 30 mbar.

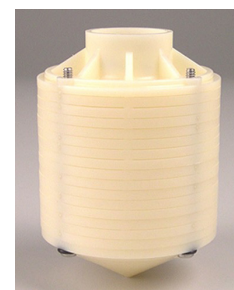

CODICE	
AV099A	



Raggiere di fondo per montaggio superiore

- Adatte per valvole con montaggio in testa;
- In ABS;
- A otto bracci (**con attacco filettato**) con fessure 0,3 mm;
- Collegamento alla tubazione centrale a incollaggio.

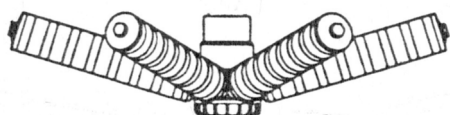

CODICE	DIAMETRO BOMBOLA ABBINABILE (pollici)	DIAMETRO FORO PER TUBAZIONE CENTRALE (mm)	PER VALVOLA AUTOTROL	
PV316	14" - 16"	26,7 (1,05")	PERFORMA	
PV317	18" - 21" - 24"	26,7 (1,05")	PERFORMA	
PV318	14" - 16"	41,8 (1 ¼")	PV402	
PV319	18" - 21" - 24"	41,8 (1 ¼")	PV402	
PV320	14" - 16"	48,3 (1,90")	MAGNUM	
PV321	18" - 21" - 24"	48,3 (1,90")	MAGNUM	
PV322	30"	48,3 (1,90")	MAGNUM	
PV323	36"	48,3 (1,90")	MAGNUM	

Raggiere di fondo per montaggio superiore

- Adatte per valvole con montaggio in testa;
- In ABS;
- A sei bracci (**con attacco a baionetta**) con fessure 0,25 mm;
- Collegamento alla tubazione centrale a incollaggio.

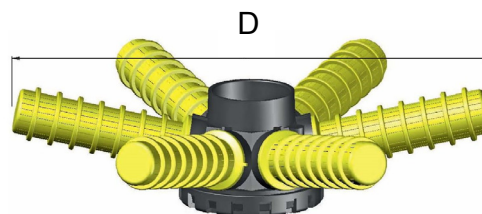

CODICE	DIAMETRO BOMBOLA ABBINABILE (pollici)	DIAMETRO FORO PER TUBAZIONE CENTRALE (mm)	DIAMETRO D (mm)	PER VALVOLA AUTOTROL	
PV316B	14" - 16"	26,7 (1,05")	260	PERFORMA	
PV317B	18" - 21" - 24"	26,7 (1,05")	373	PERFORMA	
PV318B	14" - 16"	41,8 (1 ¼")	260	PV402	
PV319B	18" - 21" - 24"	41,8 (1 ¼")	373	PV402	
PV320B	14" - 16"	48,3 (1,90")	260	MAGNUM	
PV321B	18" - 21" - 24"	48,3 (1,90")	373	MAGNUM	
PV322B	30"	48,3 (1,90")	563	MAGNUM	
PV323B	36"	48,3 (1,90")	705	MAGNUM	
PV320B50	14" - 16"	50 (2")	260	MAGNUM	
PV321B50	18" - 21" - 24"	50 (2")	373	MAGNUM	
PV322B50	30"	50 (2")	563	MAGNUM	
PV323B50	36"	50 (2")	705	MAGNUM	



Diffusore per aspirazione salamoia

- Con attacco per tubo rigido o flessibile $\frac{3}{8}$ ".



CODICE	
AV118	

Diffusore a rete per salamoia con tubazione

- Con tubazione in PVC di diametro $\frac{3}{8}$ " e lunghezza 42".



CODICE	
AV090M	

Diffusore a rete per salamoia con tubazione

- Da abbinare a tubazioni con diametro $\frac{3}{8}$ " a incollaggio.



CODICE	
AV075	

Tubazione flessibile in polietilene

- Con diametro pari a $\frac{3}{8}$ " (= 9,52 mm);
- Colore naturale;
- In matasse da 30 m.

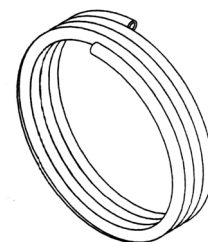

CODICE	
AV140	



Diffusori di fondo con air-check

- Con tubazione in PVC.

CODICE	DIAMETRO TUBAZIONE (pollici)	LUNGHEZZA (mm)	
AV093M	$\frac{3}{8}$ "	1060	
CC064M	$\frac{3}{4}$ "	1200	



Modello 464

- In versione Standard (per valvole senza rinvio temporizzato) e High Flow (per valvole con rinvio temporizzato);
- Con attacco per tubazione salamoia $\frac{3}{8}$ ";
- Lunghezza tubo 42" (1060 mm);
- Lunghezza asta di regolazione 600 mm;
- Portata di aspirazione 3,8 l/min a pressione negativa di 152 mm Hg;
- Pressione massima di esercizio 8,5 bar @ 40°C;
- Diametro minimo del pozzetto 90 mm.

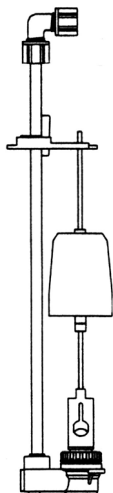

CODICE	MODELLO	Portata rinvio (l/min) @ 3,5 bar	
AV096	464 Standard	1,3	
AV125	464 High Flow	3,8	

Modello 484

- Con tubazione di diametro $\frac{3}{4}$ " e lunghezza 1200 mm;
- Lunghezza asta di regolazione 915 mm;
- Portata di riempimento 15 l/min a 3,5 bar;
- Portata di aspirazione 38 l/min a pressione negativa di 66 mm Hg;
- Pressione massima di esercizio 8,5 bar @ 40°C;
- Diametro minimo del pozzetto 130 mm.

CODICE	
CC059	

Modello 2310

- Lunghezza asta di regolazione 774 mm;
- Portata di riempimento 4,5 l/min;
- Portata di aspirazione 2,1 l/min;
- Pressione massima di esercizio 8,6 bar @ 40°C;
- Diametro minimo del pozzetto 100 mm;
- Senza air check.

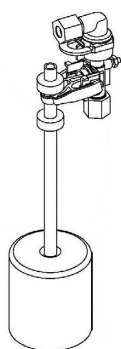

CODICE	
F060067-03	

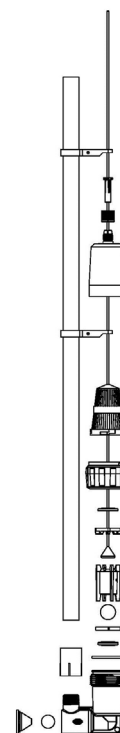



Adattatori

- Adattatori in PVC per bombole, completi di o-ring in NBR;
- Pressione di esercizio massima 8 bar;
- Temperatura di esercizio massima 25°C;
- Per i codici PV400 e PV401 si consiglia di utilizzare il filtro sottovalvola AV073 (vedi scheda 01-04-05.02-IT) e i diffusori di fondo a catalogo (vedi scheda 01-04-05.06-IT);
- Per il codice PV402 si consiglia di utilizzare il filtro sottovalvola PV407 (vedi scheda 01-04-05.02-IT) e il diffusore di fondo CF011 (vedi scheda 01-04-05.06-IT).

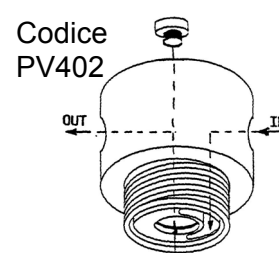
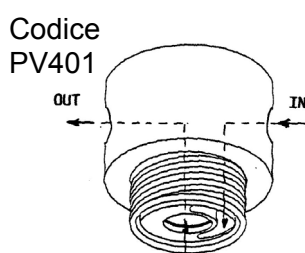
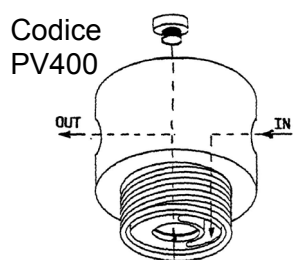

CODICE	ATTACCHI IN/OUT	OPZIONE TAPPO DI SFIATO	DIAMETRO TUBAZIONE CENTRALE	PORTATA MASSIMA CONSIGLIATA	ATTACCO BOMBOLE ABBINABILI	
PV400	3/4" GAS	1/2" sull'uscita	1,05"	2,5 m ³ /h	2 1/2" – 8NPSM	
PV401	3/4" GAS	senza sfiato	1,05"	2,5 m ³ /h	2 1/2" – 8NPSM	
PV402	1 1/4" GAS	1/2" sull'uscita	1 1/4"	6,0 m ³ /h	4" – 8UN	

- Adattatore in PP stampato, per bombole con attacco filettato 2 1/2" – 8NPSM;
- Completo di o-ring in NBR;
- Senza sfiato;
- Pressione di esercizio massima 8 bar;
- Temperatura di esercizio massima 45°C;
- Si consiglia di utilizzare il filtro sottovalvola AV070 (vedi scheda 01-04-05.02-IT) e il diffusore di fondo AV098 (vedi scheda 01-04-05.06-IT).



CODICE	ATTACCHI IN/OUT	DIAMETRO TUBAZIONE CENTRALE	PORTATA MASSIMA CONSIGLIATA	
PV409	3/4" NPT	1 3/16"	2,5 m ³ /h	



Per la valvola manuale multivie PV410 vedasi il paragrafo delle Valvole Manuali, scheda 01-11-01-IT.

Indicatore di conducibilità Resilight

- Semplice, affidabile ed economico sistema di misura della qualità dell'acqua trattata mediante lettura della conducibilità;
- Con indicatore luminoso verde/rosso di facile lettura;
- Verde: conducibilità inferiore al valore di taratura;
- Rosso: conducibilità superiore al valore di taratura;
- Set point conducibilità regolabile da 1,5 a 200 microsiemens;
- Sonda con attacco filettato $\frac{3}{8}$ " , costante di cella K=5;
- Compresa riduzione in PVC M/F $\frac{1}{2}$ " x $\frac{3}{8}$ ";
- Completo di alimentatore/trasformatore 230/5V - 50 Hz e cavo da 1,5 m;
- Può essere installato sulla tubazione in uscita dal sistema, oppure direttamente sugli adattatori a catalogo (COD. PV400 e COD. PV402, vedi scheda 01-04-05.10-IT).

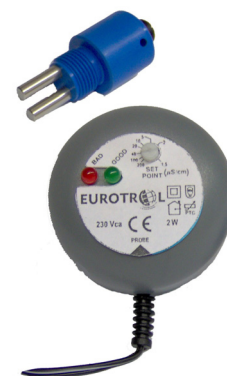

ATTENZIONE: per una buona lettura della conducibilità è necessario che l'acqua scorra sulla sonda.

CODICE	
PV425	

Generatore di cloro Chlorgen

- Semplice, affidabile ed economico sistema di clorazione;
- La fornitura comprende n.1 cella al titanio platinato per la generazione del cloro, n.1 raccordo a TE da $\frac{3}{8}$ " e n.2 raccordi diritti Jaco da $\frac{3}{8}$ " x $\frac{3}{8}$ " tubo;
- Con indicatore luminoso verde/giallo di facile lettura;
- Verde: sistema in tensione;
- Giallo: sistema in disinfezione;
- Con sistema di regolazione del tempo di generazione;
- Alimentazione 230V - 50 Hz, con cavo di lunghezza 1,8 m.



CODICE	
AX210	



Generatore di cloro per valvole 255 e Performa 268 con timer Logix 740/760 e 742/762

- Semplice, affidabile ed economico sistema di disinfezione;
- La fornitura comprende n.1 elettrodo cloratore e n.1 cavo di connessione al timer Logix;
- I programmatori Logix 740/760 e 742/762 hanno la possibilità di produrre un basso livello di cloro per disinfettare il letto di resina durante la rigenerazione;
- Nel timer Logix è predisposta una spia luminosa di allarme sale, la quale indica all'utente finale quando deve aggiungere sale nel tino salamoia;
- Possono essere usati cloruro di potassio o cloruro di sodio.

CODICE	
AX040	

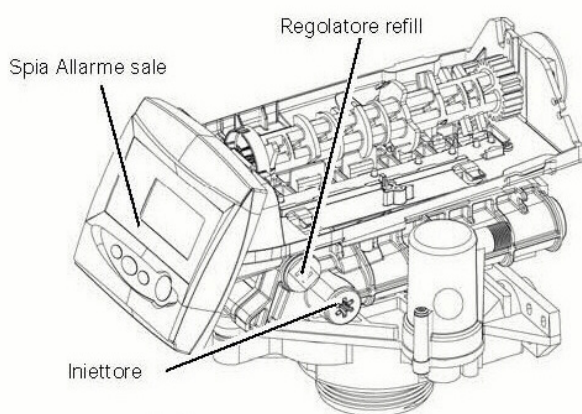

255

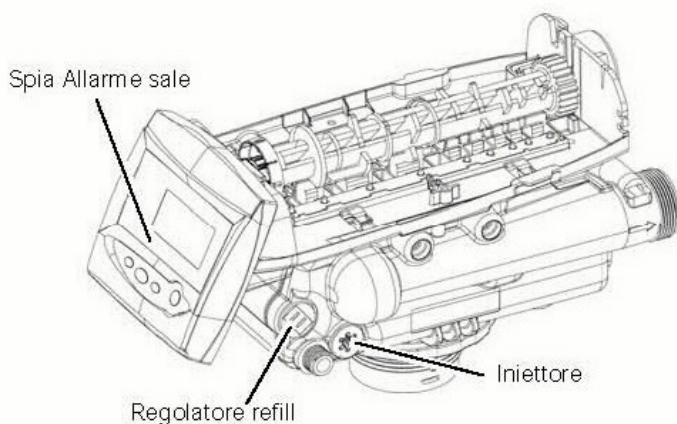

Performa

Connessione cloratore

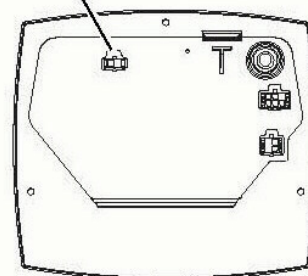

Timer Logix - Retro



Kit analisi durezza

- Kit analisi durezza con indicatore e titolante completo di provetta per la reazione;
- Sensibilità 0,5 °F;
- Numero determinazioni 400°F;
- Disponibilità di 6 flaconi da 15 ml di indicatore (CODICE AV203) e di 6 flaconi da 25 ml di titolante (CODICE AV204).

CODICE	
AV200	
AV203	
AV204	

Codice AV200



- Kit analisi durezza con reagente unico in confezione blister completo di provetta;
- Disponibile per sensibilità di gradi francesi (CODICE AV202) o tedeschi (CODICE AV207).

CODICE	SENSIBILITA'	NUMERO DI DETERMINAZIONI	
AV202	1°F	700°F	
AV207	1°D	600°D	

Codice AV202



- Kit analisi durezza con reagente unico in confezione blister completo di provetta;
- Disponibile per sensibilità di gradi francesi (CODICE AV201) o tedeschi (CODICE AV206).

CODICE	SENSIBILITA'	NUMERO DI DETERMINAZIONI	
AV201	1°F	350°F	
AV206	1°D	300°D	

Codice AV201





Kit Cloro Totale

- Kit di misurazione dell'intensità di colore per reazione del Cloro;
- Ideali per acque clorate con poche sostanze organiche (ad es. potabili).

CODICE	MODELLO	CAMPO DI MISURA (ppm Cl ₂)	NUMERO DI DETERMINAZIONI
AV205	O-TOL	0,10 - 0,25 - 0,50 - 0,75 - 1,0 - 2,0	75

Kit Cloro DPD

- Kit di misurazione dell'intensità di colore per reazione del Cloro;
- Adatto per la determinazione del Cloro libero, combinato e totale (per acque con carico organico elevato);
- I kit IPT sono ideali nei casi in cui è necessario effettuare poche analisi, con discreta precisione. Per ottenere una maggiore precisione delle analisi, consigliamo gli HYDROCHECK (che sono ideali per acque reflue, potabili depurate e di piscina).

CODICE	MODELLO	CAMPO DI MISURA		NUMERO DI DETERMINAZIONI
		CON UN CAMPIONE DA ...	(ppm Cl ₂)	
AV208	IPT DPD	5 ml	0,1 - 0,2 - 0,3 - 0,4 - 0,5 - 0,75 - 1,0 - 1,5	150
AV220	HYDROCHECK DPD	I	0,1 - 0,2 - 0,3 - 0,4 - 0,5 - 0,75 - 1,0 - 1,5	350
		II	0,025 - 0,050 - 0,075	

Kit Ammoniaca

- Kit di misurazione dell'intensità di colore per reazione dell'ammoniaca;
- I kit IPT sono ideali nei casi in cui è necessario effettuare poche analisi, con discreta precisione. Per ottenere una maggiore precisione delle analisi, consigliamo gli HYDROCHECK.

CODICE	MODELLO	CAMPO DI MISURA (ppm NH ₃)	NUMERO DI DETERMINAZIONI
AV209	IPT	0,25 - 0,50 - 0,75 - 1,0 - 2,0 - 8,0	200
AV221	HYDROCHECK	0,0 - 0,10 - 0,25 - 0,5 - 1,0 - 2,0 - 4,0	180



Kit Ferro

- Kit di misurazione dell'intensità di colore per reazione del Ferro;
- I kit IPT sono ideali nei casi in cui è necessario effettuare poche analisi, con discreta precisione. Per ottenere una maggiore precisione delle analisi, consigliamo gli HYDROCHECK.

CODICE	MODELLO	CAMPO DI MISURA		NUMERO DI DETERMINAZIONI	
		CON UN CAMPIONE DA ...	(ppm Fe)		
AV210	IPT	5 ml	0,25 - 0,50 - 1,0 - 2,0 - 5,0 - 7,5 - 10 - 15	100	
		20 ml	0,05 - 0,10 - 0,15 - 0,20		
AV222	HYDROCHECK HIGH	I	0,25 - 0,50 - 1,0 - 2,0 - 5,0 - 7,5 - 10 - 15	400	
		II	0,05 - 0,10 - 0,15 - 0,20		

Kit Manganese

- Kit di misurazione dell'intensità di colore per reazione del Manganese;
- I kit IPT sono ideali nei casi in cui è necessario effettuare poche analisi, con discreta precisione. Per ottenere una maggiore precisione delle analisi, consigliamo gli HYDROCHECK.

CODICE	MODELLO	CAMPO DI MISURA		NUMERO DI DETERMINAZIONI	
		CON UN CAMPIONE DA ...	(ppm Mn)		
AV211	IPT	5 ml	0,1 - 0,2 - 0,25 - 0,5 - 0,75 - 1,0 - 1,25 - 1,5	70	
AV223	HYDROCHECK	I	0,1 - 0,2 - 0,25 - 0,5 - 0,75 - 1,0 - 1,25 - 1,5	130	
		II	0,025 - 0,050 - 0,100		



Kit Nitrati

- Kit di misurazione dell'intensità di colore per reazione dei nitrati;
- I kit IPT sono ideali nei casi in cui è necessario effettuare poche analisi, con discreta precisione. Per ottenere una maggiore precisione delle analisi, consigliamo gli HYDROCHECK (ideali per acque reflue, superficiali e potabili).

CODICE	MODELLO	CAMPO DI MISURA (ppm NO ₃)	NUMERO DI DETERMINAZIONI	
AV212	IPT	10 - 20 - 40 - 60 - 80 - 100 - 120 - 140	50	
AV224	HYDROCHECK	5 - 10 - 20 - 40 - 60 - 80 - 100 - 120 - 140	100	

Kit pH

- Kit di misurazione del pH in funzione dell'intensità di colore;
- I kit IPT sono ideali nei casi in cui è necessario effettuare poche analisi, con discreta precisione. Per ottenere una maggiore precisione delle analisi, consigliamo pH-metri elettrici.

CODICE	MODELLO	CAMPO DI MISURA (pH)	NUMERO DI DETERMINAZIONI	
AV213	IPT	1-2-3-4-5-5,5-6-6,5-7-7,5-8-8,5-9-9,5-10-11	200	

Kit Solfati

- Kit di misurazione dell'intensità di colore con metodo torbidimetrico.

CODICE	MODELLO	CAMPO DI MISURA (ppm SO ₄)	NUMERO DI DETERMINAZIONI	
AV214	IPT	50 - 75 - 100 - 150 - 200 - 250 - 300 - 400	70	

Valvole Runxin F65 Residenziali Down Flow



- Valvola elettronica cronometrica programmabile, indicata per sistemi automatici di addolcimento acqua residenziali;
- Corpo della valvola in materiale plastico Noryl, listato NSF;
- Principio di funzionamento basato su due dischi ceramici ad altissima precisione;
- Rigenerazione in equicorrente;
- Portata di esercizio $K_v = 1,08$;
- Portata di controlavaggio $K_v = 0,50$;
- Range capacità di resina = $5 \div 40$ litri;
- Disponibili in versione cronometrica o volumetrica;
- Con iniettori bianco montato (iniettori rosa, giallo e blu inclusi nella fornitura), complete di presa alimentatore 12/230V – 50Hz, filtro sottovalvola, n.1 o-ring di connessione alla bombola, n.1 raccordo portagomma di scarico, n.1 connessione per il tubo salamoia, n.1 inserto di fissaggio tubo salamoia e n.1 regolatore di refill di colore rosso;
- Altri iniettori e accessori non inclusi, da ordinare separatamente (vedi scheda 01-06-01-IT).



CODICE
RF65B1



CODICE
RF65D1

Caratteristiche	
Range del diametro delle bombole abbinabili	6" ÷ 10"
Attacchi ingresso e uscita	Filettati 3/4" femmina (opzionali maschio inclusi)
Attacco bombola	Filettato 2 1/2" - 8 UN maschio
Connessione linea di scarico	Filettata 1/2" maschio
Connessione linea della salamoia	Filettata 3/8" BSPT maschio
Diametro del tubo diffusore	1,05" (= 27 mm)
Lunghezza del tubo diffusore al di sopra della parte superiore della bombola	0 ± 2 mm
Peso (valvola + programmatore)	1,66 kg
Pressione di esercizio	1,5 ÷ 6,0 bar
Temperatura dell'acqua	5°C ÷ 50°C

CODICE	DESCRIZIONE
RF65B1	Valvola elettronica (LED) cronometrica per addolcimento
RF65D1 (*)	Valvola elettronica (LCD) cronometrica per addolcimento
RF65D1/F70B (*)	Valvola elettronica (LCD) cronometrica per addolcimento con by-pass
RF65D3/F70BL (*)	Valvola elettronica (LCD) volumetrica per addolcimento con by-pass con turbina

ACCESSORI SPECIFICI

(*) per il momento materiale a richiesta, non disponibile in stock.

CODICE	DESCRIZIONE
RF70B	By-pass per valvole RF65 e RF69
RF70BL	By-pass con turbina per valvole RF65 e RF69

RICAMBI

CODICE	DESCRIZIONE
RF09967	Presa trasformatore spina europea
RFP9999	Diffusore superiore 3/4" a baionetta

Valvola Runxin F79B-LCD Volumetrica Residenziale



- Valvola elettronica volumetrica programmabile, indicata per sistemi automatici di addolcimento acqua residenziali;
- Corpo della valvola in materiale plastico Noryl, listato NSF;
- Principio di funzionamento basato su due dischi ceramici ad altissima precisione;
- Funzionamento in equicorrente/controcorrente a scelta;
- Portata di esercizio $K_v = 1,14$; Portata di controlavaggio $K_v = 0,5$;
- Range capacità di resina = $5 \div 40$ litri;
- Con iniettore rosa montato (iniettori giallo, blu e bianco inclusi nella fornitura), complete di presa alimentatore 12/230V – 50Hz, filtro sottovalvola, n.1 o-ring di connessione alla bombola, n.1 raccordo portagomma di scarico, n.1 connessione per il tubo salamoia, n.1 inserto di fissaggio tubo salamoia e n.1 regolatore di refill di colore rosso, contatore volumetrico e vite di miscelazione della durezza;
- Altri iniettori e accessori non inclusi, da ordinare separatamente (vedi scheda 01-06-01-IT).



CODICE
RF79B-LCD

Caratteristiche	
Range del diametro delle bombole abbinabili	6" ÷ 10"
Attacchi ingresso e uscita	Filettati 3/4" maschio
Attacco bombola	Filettato 2 1/2" - 8 UN maschio
Connessione linea di scarico	Filettata 1/2" maschio
Connessione linea della salamoia	Filettata 3/8" BSPT maschio
Diametro del tubo diffusore	1,05" (= 27 mm)
Lunghezza del tubo diffusore al di sopra della parte superiore della bombola	0 ± 2 mm
Peso (valvola + programmatore)	2,25 kg
Pressione di esercizio	1,5 ÷ 6,0 bar
Temperatura dell'acqua	5°C ÷ 50°C

CODICE	DESCRIZIONE
RF79B-LCD	Valvola elettronica volumetrica per addolcimento

ACCESSORI SPECIFICI

CODICE	DESCRIZIONE
RF70D	By-pass per valvola RF79B-LCD

RICAMBI

CODICE	DESCRIZIONE
RF09962	O-RING RACCORDO TURBINA 3/4"
RF09963	RACCORDO TURBINA 3/4"
RF09964	SCHEDA ELETTRONICA DI CONTROLLO
RF09965	SCHEDA ELETTRONICA DI POSIZIONAMENTO
RF09966	SCHEDA ELETTRONICA DISPLAY
RF09967	Presa trasformatore spina europea
RF09968	VENTOLA TURBINA CONTATORE
RF09969	COPERCHIO FUME'
RF09970	RACCORDI 3/4"
RFP9999	Diffusore superiore 3/4" a baionetta

Valvole Runxin F69 Residenziali Up Flow



- Valvola elettronica volumetrica programmabile, indicata per sistemi di addolcimento acqua residenziali;
- Corpo della valvola in materiale plastico Noryl, listato NSF;
- Principio di funzionamento basato su due dischi ceramici ad altissima precisione;
- Rigenerazione in controcorrente;
- Portata di esercizio $K_v = 1,08$; Portata di controlavaggio $K_v = 0,5$;
- Range capacità di resina = $5 \div 40$ litri;
- Disponibili in versione cronometrica o volumetrica;
- La valvola F69C è distribuita con solo l'iniettore marrone montato;
- Le valvole F69P sono distribuite con l'iniettore rosa montato (iniettori giallo, blu e bianco inclusi nella fornitura);
- Complete di presa alimentatore 12/230V – 50Hz, filtro sottovalvola, n.1 o-ring di connessione alla bombola, n.1 raccordo portagomma di scarico, n.1 connessione per il tubo salamoia, n.1 inserto di fissaggio tubo salamoia e n.1 regolatore di refill;
- Altri iniettori e accessori non inclusi, da ordinare separatamente (vedi scheda 01-06-01-IT).



CODICE

RF69P3Y

Caratteristiche	
Range del diametro delle bombole abbinabili	6" ÷ 10"
Attacchi ingresso e uscita	Filettati 3/4" femmina (opzionali maschio inclusi)
Attacco bombola	Filettato 2 1/2" - 8 UN maschio
Connessione linea di scarico	Filettata 1/2" maschio
Connessione linea della salamoia	Filettata 3/8" BSPT maschio
Diametro del tubo diffusore	1,05" (= 27 mm)
Lunghezza del tubo diffusore al di sopra della parte superiore della bombola	0 ± 2 mm
Peso (valvola + programmatore)	2,04 kg
Pressione di esercizio	1,5 ÷ 6,0 bar
Temperatura dell'acqua	5°C ÷ 50°C

CODICE	DESCRIZIONE
RF69C	Valvola elettronica cronometrica semielettronica per addolcimento
RF69P1Y	Valvola elettronica cronometrica per addolcimento
RF69P3Y	Valvola elettronica volumetrica per addolcimento
RF69P3Y/F70BL (*)	Valvola elettronica volumetrica per addolcimento con by-pass con turbina

ACCESSORI SPECIFICI

(*) per il momento materiale a richiesta, non disponibile in stock.

CODICE	DESCRIZIONE
RF70B	By-pass per valvole RF65 e RF69
RF70BL	By-pass con turbina per valvole RF65 e RF69
RF09960	Programmatore USB per valvole RF65 e RF69

RICAMBI

CODICE	DESCRIZIONE
RF09967	Presa trasformatore spina europea
RFP9999	Diffusore superiore 3/4" a baionetta

Valvola Runxin F73A Volumetrica Residenziale per Impianti Duplex Alternati



- Valvola elettronica volumetrica programmabile, indicata per sistemi automatici di addolcimento acqua residenziali Duplex alternati (1 valvola per 2 bombole);
- Corpo della valvola in materiale plastico Noryl, listato NSF;
- Portata di esercizio $K_v = 2,33$;
- Portata di controlavaggio $K_v = 0,88$;
- Range capacità di resina = $45 \div 100$ litri;
- Principio di funzionamento basato su due dischi ceramici ad altissima precisione;
- Rigenerazione in equicorrente/controcorrente selezionabile;
- Con iniettore rosso montato (iniettore nero incluso nella fornitura), complete di presa alimentatore 12/230V – 50Hz, filtro sottovalvola, n.1 o-ring di connessione alla bombola, n.1 raccordo portagomma di scarico, n.1 connessione per il tubo salamoia, n.1 inserto di fissaggio tubo salamoia, n.1 regolatore di refill, contatore volumetrico e vite di miscelazione della durezza;
- Altri iniettori e accessori non inclusi, da ordinare separatamente (vedi scheda 01-06-01-IT).

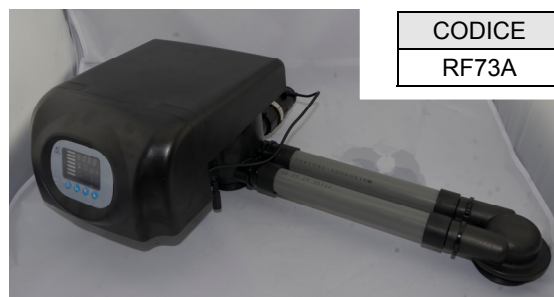

CODICE
RF73A

Caratteristiche	
Range del diametro delle bombole abbinabili	10" ÷ 14"
Attacchi ingresso e uscita	Filettati 1" maschio
Attacco bombola	Filettato 2 1/2" - 8 UN maschio
Connessione linea di scarico	Filettata 3/4" maschio
Connessione linea della salamoia	Filettata 3/8" BSPT maschio
Diametro del tubo diffusore	1,05" (= 27 mm)
Lunghezza del tubo diffusore al di sopra della parte superiore della bombola	0 ± 2 mm
Peso (valvola + programmatore)	4,75 kg
Pressione di esercizio	1,5 ÷ 6,0 bar
Temperatura dell'acqua	5°C ÷ 50°C

CODICE	DESCRIZIONE
RF73A	Valvola elettronica volumetrica per addolcimento (LED)

RICAMBI

CODICE	DESCRIZIONE
RF09967	Presa trasformatore spina europea
RFP9999	Diffusore superiore 3/4" a baionetta

Valvole Runxin F63 Residenziali Down Flow per Addolcimento



- Valvola elettronica programmabile, indicata per sistemi automatici di addolcimento acqua residenziali;
- Corpo della valvola in materiale plastico Noryl, listato NSF;
- Principio di funzionamento basato su due dischi ceramici ad altissima precisione; Rigenerazione in equicorrente;
- Range capacità di resina = 40 ÷ 150 litri;
- Portata di esercizio Kv = 3,13; Portata di controlavaggio Kv = 1,25;
- Disponibili in versione cronometrica o volumetrica;
- Con iniettore verde montato (iniettori viola e bianco inclusi nella fornitura), complete di presa alimentatore 12/230V – 50Hz, filtro sottovalvola, n.1 o-ring di connessione alla bombola, n.1 raccordo portagomma di scarico, n.1 connessione per il tubo salamoia, n.1 inserto di fissaggio tubo salamoia e n.1 regolatore di refill;
- Altri iniettori e accessori non inclusi, da ordinare separatamente (vedi scheda 01-06-01-IT).



CODICE

RF63B1

Caratteristiche	
Range del diametro delle bombole abbinabili	10" ÷ 18"
Attacchi ingresso e uscita	Filettati 1" femmina (opzionali maschio inclusi)
Attacco bombola	Filettato 2 ½" - 8 UN maschio
Connessione linea di scarico	Filettata ½" maschio
Connessione linea della salamoia	Filettata ¾" BSPT maschio
Diametro del tubo diffusore	1,05" (= 27 mm)
Lunghezza del tubo diffusore al di sopra della parte superiore della bombola	0 ± 2 mm
Peso (valvola + programmatore)	2,34 kg
Pressione di esercizio	1,5 ÷ 6,0 bar
Temperatura dell'acqua	5°C ÷ 50°C

CODICE	DESCRIZIONE
RF63B1 (*)	Valvola elettronica cronometrica (LED)
RF63D1 (*)	Valvola elettronica cronometrica (Indicatore)
RF63P1Y (*)	Valvola elettronica cronometrica con By-pass
RF63B3 (*)	Valvola elettronica volumetrica (LED)
RF63C3	Valvola elettronica volumetrica (Indicatore)
RF63C3/F70AL	Valvola elettronica volumetrica (Indicatore) con By-pass
RF63D3 (*)	Valvola elettronica volumetrica (Indicatore)
RF63D3/F70AL (*)	Valvola elettronica volumetrica (Indicatore) con By-pass
RF63P3/F70A	Valvola elettronica volumetrica (LED) con By-pass

ACCESSORI SPECIFICI

(*) per il momento materiale a richiesta, non disponibile in stock.

CODICE	DESCRIZIONE
RF70A	By-pass per valvole RF63 e RF68
RF70AL	By-pass con turbina per valvole RF63 e RF68

RICAMBI

CODICE	DESCRIZIONE
RF09967	Presa trasformatore spina europea
RFP9999	Diffusore superiore ¾" a baionetta

Valvole Runxin F82B-LCD

Volumetriche Residenziali per Addolcimento



- Valvola elettronica volumetrica programmabile, indicata per sistemi automatici di addolcimento acqua residenziali;
- Corpo della valvola in materiale plastico Noryl, listato NSF;
- Principio di funzionamento basato su due dischi ceramici ad altissima precisione;
- Rigenerazione in equicorrente / controcorrente selezionabile;
- Portata di esercizio Kv = 3,13;
- Portata di controlavaggio Kv = 1,25;
- Range capacità di resina = 40 ÷ 150 litri;
- Con iniettore bianco montato (iniettori rosso, nero e arancione inclusi nella fornitura), complete di presa alimentatore 12/230V – 50Hz, filtro sottovalvola, n.1 o-ring di connessione alla bombola, n.1 raccordo portagomma di scarico, n.1 connessione per il tubo salamoia, n.1 inserto di fissaggio tubo salamoia, n.1 regolatore di refill, contatore volumetrico e vite di miscelazione della durezza;
- Altri iniettori e accessori non inclusi, da ordinare separatamente (vedi scheda 01-06-01-IT).



CODICE
RF82B-LCD

Caratteristiche	
Range del diametro delle bombole abbinabili	10" ÷ 18"
Attacchi ingresso e uscita	Filettati 1" maschio
Attacco bombola	Filettato 2 1/2" - 8 UN maschio
Connessione linea di scarico	Filettati 1/2" maschio
Connessione linea della salamoia	Filettati 3/8" BSPT maschio
Diametro del tubo diffusore	1,05" (= 27 mm)
Lunghezza del tubo diffusore al di sopra della parte superiore della bombola	0 ± 2 mm
Peso (valvola + programmatore)	2,72 kg
Pressione di esercizio	1,5 ÷ 6,0 bar
Temperatura dell'acqua	5°C ÷ 50°C

CODICE	DESCRIZIONE
RF82B-LCD	Valvola elettronica volumetrica (LCD)
RF82B-LCD/F70CL (*)	Valvola elettronica volumetrica (LCD) con By-pass CL

ACCESSORI SPECIFICI (*) per il momento materiale a richiesta, non disponibile in stock.

CODICE	DESCRIZIONE
RF70CL	By-pass con turbina per valvole RF63, RF68 e RF82

RICAMBI

CODICE	DESCRIZIONE
RF09967	Presa trasformatore spina europea
RFP9999	Diffusore superiore 3/4" a baionetta

Valvole Runxin F68 Residenziali Up Flow per addolcimento



- Valvola elettronica volumetrica programmabile, indicata per sistemi automatici di addolcimento acqua residenziali;
- Corpo della valvola in materiale plastico Noryl, listato NSF;
- Principio di funzionamento basato su due dischi ceramici ad altissima precisione;
- Rigenerazione controcorrente;
- Portata di esercizio $K_v = 3,13$;
- Portata di controlavaggio $K_v = 1,25$;
- Range capacità di resina = $18 \div 150$ litri;
- Disponibile solo in versione volumetrica;
- Con iniettore giallo montato (iniettori rosso, nero e arancione inclusi nella fornitura), complete di presa alimentatore 12/230V – 50Hz, filtro sottovalvola, n.1 o-ring di connessione alla bombola, n.1 raccordo portagomma di scarico, n.1 connessione per il tubo salamoia, n.1 inserto di fissaggio tubo salamoia e n.1 regolatore di refill;
- Altri iniettori e accessori non inclusi, da ordinare separatamente (vedi scheda 01-06-01-IT).



CODICE

RF68C3/F70AL

Caratteristiche	
Range del diametro delle bombole abbinabili	10" ÷ 18"
Attacchi ingresso e uscita	Filettati 1" maschio
Attacco bombola	Filettato 2 1/2" - 8 UN maschio
Connessione linea di scarico	Filettata 1/2" male
Connessione linea della salamoia	Filettata 3/8" BSPT maschio
Diametro del tubo diffusore	1,05" (= 27 mm)
Lunghezza del tubo diffusore al di sopra della parte superiore della bombola	0 ± 2 mm
Peso (valvola + programmatore)	2,90 kg
Pressione di esercizio	1,5 ÷ 6,0 bar
Temperatura dell'acqua	5°C ÷ 50°C

CODICE	DESCRIZIONE
RF68C3/F70AL (*)	Valvola elettronica RF68C3 volumetrica (LED) con By-pass AL
RF68P3Y/F70AL (*)	Valvola elettronica RF68P3Y volumetrica (Indicatore) con By-pass AL
RF68P3Y/F70CL	Valvola elettronica RF68P3Y volumetrica (Indicatore) con By-pass CL

ACCESSORI SPECIFICI

(*) per il momento materiale a richiesta, non disponibile in stock.

CODICE	DESCRIZIONE
RF70AL	By-pass con turbina per valvole RF63 e RF68
RF70CL	By-pass con turbina per valvole RF63, RF68 e RF82

RICAMBI

CODICE	DESCRIZIONE
RF09967	Presa trasformatore spina europea
RFP9999	Diffusore superiore 3/4" a baionetta

Valvola Runxin F92A-LED Residenziale Up Flow



- Valvola elettronica volumetrica programmabile, indicata per sistemi di addolcimento acqua residenziali;
- Corpo della valvola in materiale plastico Noryl, listato NSF;
- Principio di funzionamento basato su due dischi ceramici ad altissima precisione;
- Rigenerazione controcorrente;
- Portata di esercizio $K_v = 4,77$;
- Portata di controlavaggio $K_v = 1,35$;
- Range capacità di resina = 120 ÷ 300 litri;
- Disponibile solo in versione volumetrica;
- Con presa alimentatore 12/230V – 50Hz, filtro sottovalvola, n.1 o-ring di connessione alla bombola, n.1 raccordo portagomma di scarico, n.1 connessione per il tubo salamoia, n.1 inserto di fissaggio tubo salamoia e n.1 regolatore di refill.



CODICE

RF92A-LED

Caratteristiche	
Range del diametro delle bombole abbinabili	16" ÷ 24"
Attacchi ingresso e uscita	Filettati 1" maschio
Attacco bombola	Filettato 2 1/2" - 8 UN maschio
Connessione linea di scarico	Filettata 1/2" maschio
Connessione linea della salamoia	Filettata 3/8" BSPT maschio
Diametro del tubo diffusore	32 mm
Lunghezza del tubo diffusore al di sopra della parte superiore della bombola	0 ± 2 mm
Peso (valvola + programmatore)	2,72 kg
Pressione di esercizio	1,5 ÷ 6,0 bar
Temperatura dell'acqua	5°C ÷ 50°C

CODICE	DESCRIZIONE
RF92A-LED	Valvola elettronica volumetrica per addolcimento (LED)

RICAMBI

CODICE	DESCRIZIONE
RF09967	Presa trasformatore spina europea



- Iniettori e accessori non inclusi nelle valvole residenziali Runxin, da ordinare separatamente.

ACCESSORI SPECIFICI

CODICE	DESCRIZIONE
RF06301	Iniettore Marrone + DLFC #1 per valvole Runxin - 6301
RF06302	Iniettore Rosa + DLFC #1 per valvole Runxin - 6302
RF06303	Iniettore Giallo + DLFC #2 per valvole Runxin - 6303
RF06304	Iniettore Blu + DLFC #2 per valvole Runxin - 6304
RF06305	Iniettore Bianco + DLFC #3 per valvole Runxin - 6305
RF06306	Iniettore Nero + DLFC #3 per valvole Runxin - 6306
RF06307	Iniettore Viola + DLFC #4 per valvole Runxin - 6307
RF06308	Iniettore Rosso + DLFC #4 per valvole Runxin - 6308
RF06309	Iniettore Verde + DLFC #5 per valvole Runxin - 6309
RF06310	Iniettore Arancione + DLFC #5 per valvole Runxin - 6310
RF09995	Chiave di smontaggio valvole Runxin - 8484003
RF47010	Clorinatore Runxin
RF09998	Distanziale 2.5" M/F con O-ring
RF09997	Chiave per distanziale RF09998

Valvola Runxin F74 Industriale Down Flow per addolcimento



- Valvola elettronica programmabile, indicata per sistemi automatici di addolcimento acqua industriali;
- Corpo della valvola in materiale plastico Noryl, listato NSF;
- Principio di funzionamento basato su due dischi ceramici ad altissima precisione;
- Rigenerazione in equicorrente;
- Portata di esercizio $K_v = 6,50$;
- Portata di controlavaggio $K_v = 3,57$;
- Range capacità di resina = $120 \div 450$ litri;
- Disponibile solo in versione volumetrica;
- Con presa alimentatore 12/230V – 50Hz, filtro sottovalvola, n.1 o-ring di connessione alla bombola, n.1 raccordo portagomma di scarico, n.1 connessione per il tubo salamoia, n.1 inserto di fissaggio tubo salamoia e n.1 regolatore di refill.



CODICE

RF74A3

Caratteristiche	
Range del diametro delle bombole abbinabili	21" ÷ 30"
Attacchi ingresso e uscita	Filettati 2" maschio
Attacco bombola	Filettato 4" - 8 UN maschio
Connessione linea di scarico	Filettata 1" maschio
Connessione linea della salamoia	Filettata 1/2" BSPT maschio
Diametro del tubo diffusore	50 mm
Lunghezza del tubo diffusore al di sopra della parte superiore della bombola	0 ± 2 mm
Peso (valvola + programmatore)	5,88 kg
Pressione di esercizio	2,0 ÷ 6,0 bar
Temperatura dell'acqua	5°C ÷ 50°C

CODICE	DESCRIZIONE
RF74A3 (*)	Valvola elettronica volumetrica (Indicatore)

(*) per il momento materiale a richiesta, non disponibile in stock.

RICAMBI

CODICE	DESCRIZIONE
RF09967	Presa trasformatore spina europea

Valvole Runxin F99 Industriali Down Flow



- Valvola elettronica programmabile, indicata per sistemi automatici di addolcimento acqua industriali;
- Corpo della valvola in materiale plastico Noryl, listato NSF;
- Principio di funzionamento basato su due dischi ceramici ad altissima precisione;
- Rigenerazione in equicorrente;
- Portata di esercizio $K_v = 14,4$;
- Portata di controlavaggio $K_v = 5,72$;
- Range capacità di resina = 450 ÷ 800 litri;
- Disponibili in versione cronometrica o volumetrica;
- Complete di presa alimentatore 12/230V – 50Hz, filtro sottovalvola, n.1 o-ring di connessione alla bombola, n.1 raccordo portagomma di scarico, n.1 connessione per il tubo salamoia, n.1 inserto di fissaggio tubo salamoia e n.1 regolatore di refill.



CODICE

RF99A3

Caratteristiche	
Range del diametro delle bombole abbinabili	30" ÷ 42"
Attacchi ingresso e uscita	Filettati 2" maschio
Attacco bombola	Filettato 4" - 8 UN maschio
Connessione linea di scarico	Filettata 1,5" maschio
Connessione linea della salamoia	Filettata 3/4" BSPT maschio
Diametro del tubo diffusore	48,3 mm
Lunghezza del tubo diffusore al di sopra della parte superiore della bombola	0 ± 2 mm
Peso (valvola + programmatore)	11,50 kg
Pressione di esercizio	2,0 ÷ 6,0 bar
Temperatura dell'acqua	5°C ÷ 50°C

CODICE	DESCRIZIONE	
RF99A1 (*)	Valvola elettronica cronometrica per addolcimento (LED)	
RF99A3 (*)	Valvola elettronica volumetrica per addolcimento (LED)	

(*) per il momento materiale a richiesta, non disponibile in stock.

RICAMBI

CODICE	DESCRIZIONE	
RF09967	Presa trasformatore spina europea	

Valvole Runxin F111 Industriali Down Flow



- Valvola elettronica programmabile, indicata per sistemi automatici di addolcimento acqua industriali;
- Corpo della valvola in materiale plastico Noryl, listato NSF;
- Principio di funzionamento basato su due dischi ceramici ad altissima precisione;
- Rigenerazione in equicorrente;
- Portata di esercizio $K_v = 16,71$;
- Portata di controlavaggio $K_v = 18,97$;
- Range capacità di resina = $450 \div 800$ litri;
- Disponibili in versione cronometrica o volumetrica;
- Complete di presa alimentatore 12/230V – 50Hz, filtro sottovalvola, n.1 o-ring di connessione alla bombola, n.1 raccordo portagomma di scarico, n.1 connessione per il tubo salamoia, n.1 inserto di fissaggio tubo salamoia e n.1 regolatore di refill.



CODICE

RF111A3

Caratteristiche	
Range del diametro delle bombole abbinabili	30" ÷ 48"
Attacchi ingresso e uscita	Filettati 2" maschio
Attacco bombola	Filettato 4" - 8 UN maschio
Connessione linea di scarico	Filettata 1,5" maschio
Connessione linea della salamoia	Filettata 3/4" BSPT maschio
Diametro del tubo diffusore	63 mm
Lunghezza del tubo diffusore al di sopra della parte superiore della bombola	0 ± 2 mm
Peso (valvola + programmatore)	11,50 kg
Pressione di esercizio	2,0 ÷ 6,0 bar
Temperatura dell'acqua	5°C ÷ 50°C

CODICE	DESCRIZIONE
RF111A1 (*)	Valvola elettronica cronometrica per addolcimento (LED)
RF111A3 (*)	Valvola elettronica volumetrica per addolcimento (LED)

(*) per il momento materiale a richiesta, non disponibile in stock.

RICAMBI

CODICE	DESCRIZIONE
RF09967	Presa trasformatore spina europea

Valvola Runxin F75 Filtro Industriale



- Valvola elettronica, indicata per sistemi automatici di filtrazione acqua industriali;
- Corpo della valvola in materiale plastico Noryl, listato NSF;
- Principio di funzionamento basato su due dischi ceramici ad altissima precisione;
- Portata di esercizio $K_v = 8,7$;
- Portata di controlavaggio $K_v = 8,0$;
- Complete di presa alimentatore 12/230V – 50Hz, filtro sottovalvola, n.1 o-ring di connessione alla bombola, n.1 raccordo portagomma di scarico.



CODICE

RF75A

Caratteristiche	
Range del diametro delle bombole abbinabili	16" ÷ 24"
Attacchi ingresso e uscita	Filettati 2" maschio
Attacco bombola	Filettato 4" - 8 UN maschio
Connessione linea di scarico	Filettata 2" maschio
Diametro del tubo diffusore	50 mm
Lunghezza del tubo diffusore al di sopra della parte superiore della bombola	0 ± 2 mm
Peso (valvola + programmatore)	4,4 kg
Pressione di esercizio	2,0 ÷ 6,0 bar
Temperatura dell'acqua	5°C ÷ 50°C

CODICE	DESCRIZIONE
RF75A	Valvola elettronica filtro (LED)

RICAMBI

CODICE	DESCRIZIONE
RF09967	Presa trasformatore spina europea

Valvole Manuali Runxin di Addolcimento



- Funzionamento a cinque cicli: esercizio, controlavaggio, aspirazione sale, risciacquo veloce e refill;
- Connessioni di ingresso e uscita 3/4" BSPP femmina;
- Scarico 1/2" BSPP femmina;
- Connessione linea della salamoia 3/8" BSPT maschio;
- Diametro tubazione centrale 1,05" (26,7 mm);
- Portata massima 1,5 m³/h (solo valvola) con Δp = 1,75 bar;
- Portata di esercizio Kv = 1,09;
- Portata di controlavaggio Kv = 0,55;
- Pressione massima di esercizio 6 bar @ 20°C;
- Temperatura di esercizio massima 50°C;
- Completa di filtro sottovalvola.



CODICE
RF64B

CODICE
RF64BC



CODICE	DF / UF	REGOLAZIONE	
RF64B	DF	Verticale	
RF64BC (*)	DF	Laterale	
RF64C (*)	UF	Verticale	



CODICE
RF64C

- Funzionamento a cinque cicli: esercizio, controlavaggio, aspirazione sale, risciacquo veloce e refill;
- Connessioni di ingresso e uscita 1" BSPP femmina;
- Scarico 1/2" BSPP femmina;
- Connessione linea della salamoia 3/8" BSPT maschio;
- Diametro tubazione centrale 1,05" (26,7 mm);
- Portata massima 4,5 m³/h (solo valvola) con Δp = 1,75 bar;
- Portata di esercizio Kv = 3,13;
- Portata di controlavaggio Kv = 1,25;
- Pressione massima di esercizio 6 bar @ 20°C;
- Temperatura di esercizio massima 50°C;
- Completa di filtro sottovalvola.



CODICE
RF64A1

CODICE
RF64A2



CODICE
RF64AC

CODICE	DF / UF	REGOLAZIONE	MATERIALE DEL VOLANTE	
RF64A1 (*)	DF	Verticale	Metallo	
RF64A2 (*)	DF	Verticale	Plastica	
RF64AC (*)	DF	Laterale	Plastica	

(*) per il momento materiale a richiesta, non disponibile in stock.

ATTENZIONE: non ruotare il volante della valvola sotto pressione. Prima di ruotare il volante nella posizione desiderata, togliere pressione al filtro chiudendo l'alimentazione idrica e arrestando l'elettropompa se esistente.

Valvole Manuali Runxin per Filtrazione



Valvola manuale multivie max 4 m³/h

- Funzionamento a tre cicli: filtrazione, contro-lavaggio, risciacquo;
- Raccordo filettato per bombole con attacco 2 1/2" – 8NPSM;
- Connessioni di ingresso, uscita e scarico 1" BSPP femmina;
- Diametro tubazione centrale 1,05" (26,7 mm);
- Portata massima 4 m³/h (solo valvola);
- Pressione massima di esercizio 6 bar @ 20°C;
- Temperatura di esercizio massima 50°C;
- Completa di filtro sottovalvola



ATTENZIONE: non ruotare la maniglia della valvola sotto pressione. Prima di ruotare la maniglia nella posizione desiderata, togliere pressione al filtro chiudendo l'alimentazione idrica e arrestando l'elettropompa se esistente.

CODICE	
PV410	

Valvole manuali multivie max 10 m³/h

- Funzionamento a tre cicli: filtrazione, contro-lavaggio, risciacquo;
- Raccordo filettato per bombole con attacco 4" – 8UN;
- Connessioni di ingresso e uscita 2" BSPP femmina;
- Scarico 1,5" BSPP femmina;
- Diametro tubazione centrale 50 mm;
- Portata massima 10 m³/h (solo valvola) con Δp = 1,75 bar;
- Portata di esercizio Kv = 8,2;
- Portata di controlavaggio Kv = 6,1;
- Pressione massima di esercizio 6 bar @ 20°C;
- Temperatura di esercizio massima 50°C;
- Complete di filtro sottovalvola.



CODICE
RF56D1



CODICE
RF56D2

CODICE	MATERIALE DEL VOLANTE	
RF56D1 (*)	Metallo	
RF56D2 (*)	Plastica	

(*) per il momento materiale a richiesta, non disponibile in stock.

ATTENZIONE: non ruotare il volante della valvola sotto pressione. Prima di ruotare il volante nella posizione desiderata, togliere pressione al filtro chiudendo l'alimentazione idrica e arrestando l'elettropompa se esistente.

